

Manufacturer

Bellman & Symfon Group AB
Södra Långebergsgatan 30
436 32 Askim Sweden
Phone +46 31 68 28 20
E-mail info@bellman.com
bellman.com

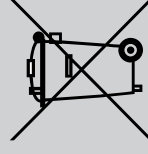

Revision: BE1411_152MAN008

Date of issue: 2020-10-14

TM and © 2020 Bellman & Symfon AB. All rights reserved.

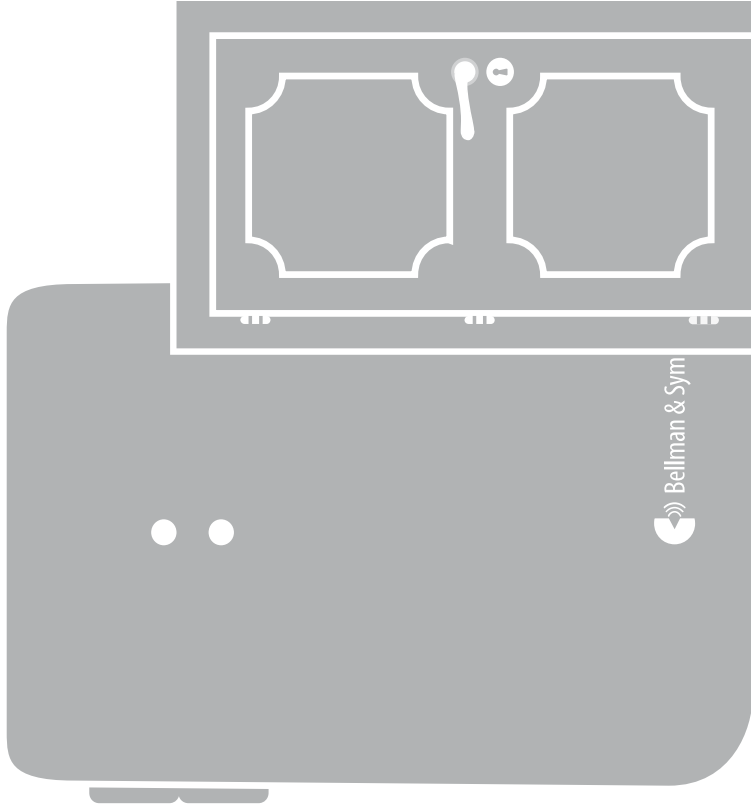

Signalling system - Sound detector

CARQ - BE1411

Návod k použití	CZ
Benutzerhandbuch	DE
Brugervejledning	DK
User manual	EN
Manual del usuario	ES
Käyttöopas	FI
Mode d'emploi	FR
Εγχειρίδιο χρήσης	GR
Használati útasítás	HU
Manuale utente	IT
Gebruiksaanwijzing	NL
Brukerhåndbok	NO
Instrukcja obsługi	PL
Manual do utilizador	PT
Bruksanvisning	SE
Návod na použitie	SK
Installer's guide	EN

Základní instalace – jeden zdroj zvuku

- 1 Vysílač spustíte vytažením ochranného jazyčku baterie. Očistěte stěnu navlhčeným hadříkem a odstraňte ochrannou fólii ze suchého zipu.
- 2 Připevněte vysílač signalizace zvonění domovního zvonku vlevo od zdroje zvuku domovního zvonku, co nejlíže to půjde. Můžete také použít dodaný šroub s hmoždinkou.

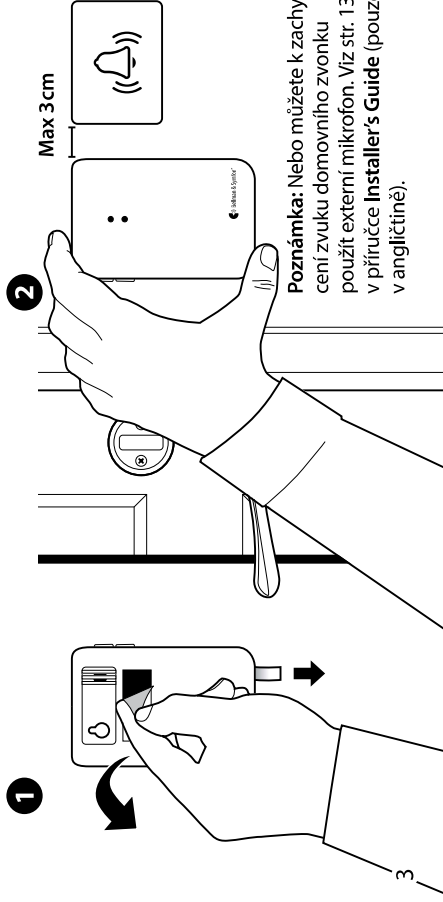

Instalace – interkom a elektronický zvonek

- 1 Připojte k vysílači signalizace zvonění domovního zvonku externí mikrofon. Odstraňte z mikrofonu ochrannou fólii a připojte ho k reproduktoru interkomu.
- 2 Vysílač spustíte vytažením ochranného jazyčku baterie. Očistěte stěnu navlhčeným hadříkem a odstraňte ochrannou fólii ze suchého zipu.
- 3 Připevněte vysílač signalizace zvonění domovního zvonku vlevo od zdroje zvuku domovního zvonku, co nejlíže to půjde. **Poznámka:** Interkom a domovní zvonek musí být od sebe vzdáleny nejméně 25 cm (10"), aby nedocházelo k rušení.

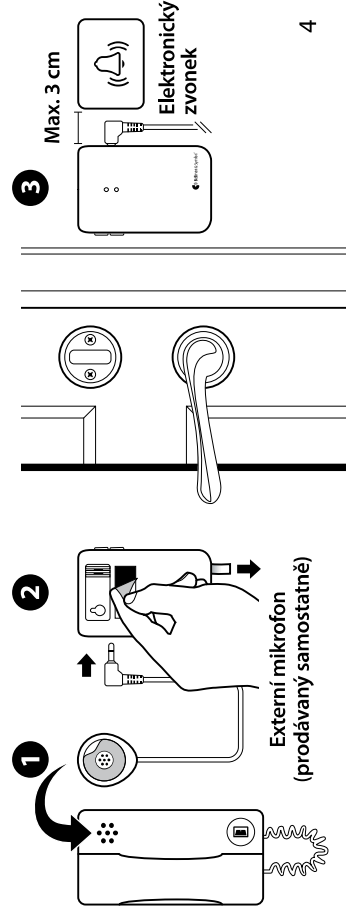

Instalace – interkom a mechanický zvonek

Pokud máte interkom a mechanický zvonek, budete zřejmě potřebovat dva vysílače signalizace zvonění, tj. jeden pro každý zdroj zvuku. Postupujte následovně:

- 1 Jednotlivé dveřní vysílače spustíte vytažením ochranného jazýčku baterie. Očistěte povrch stěny navlhčeným hadříkem a odstraňte ochrannou fólii ze suchého zipu.
- 2 Připevněte vysílač signalizace zvonění vlevo od domovního zvonku a druhý vysílač vlevo od reproduktoru interkomu, co nejbližší to půjde.

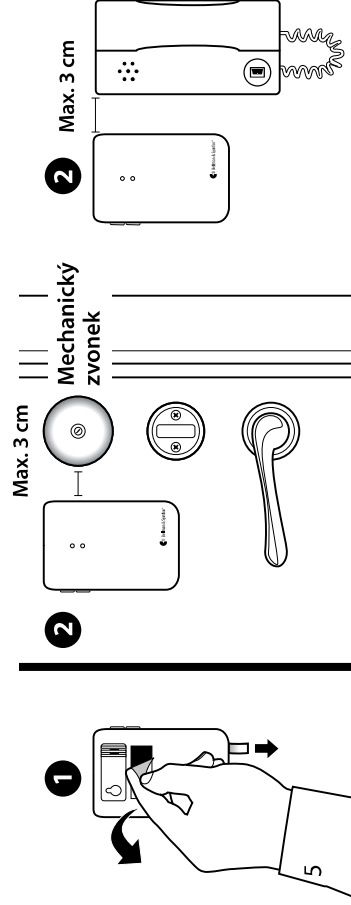

Optimalizace detekce domovního zvonku

V dalším kroku naučíte vysílač rozpoznat domovní zvonek.

- 1 Stiskněte a podržte tlačítko 1, dokud nezačne blikat horní LED kontrolka. Uvolněním tlačítka spustíte záznam.
- 2 **Domovní bzučáky:** Stiskněte a podržte domovní zvonek nejméně 8 sekund. **Domovní zvonky:** Stiskněte domovní zvonek nejméně 8krát.
- 3 Stisknutím tlačítka 1 na vysílači zastavte záznam. Pokud svítí LED kontrolky červena, je nutné zopakovat kroky 1 a 2. Stejným postupem lze pomocí tlačítka 2 nahrát zvuk interkomu.

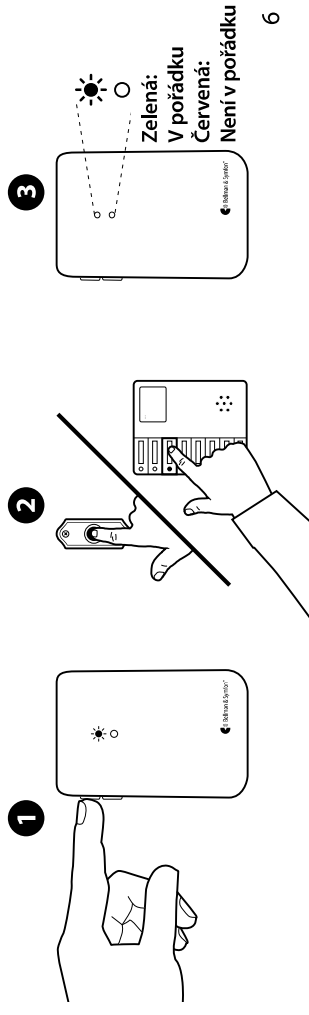

Zkouška funkčnosti

- 1 Použijte zvonek nebo interkom a zazvoňte.
- 2 LED kontrolka na přijímači zelene a přijímač začne vydávat zvuk, blikat nebo vibrovat (v závislosti na modelu). Pokud nedojde k žádné reakci, přečtěte si část **Odstraňování potíží**.

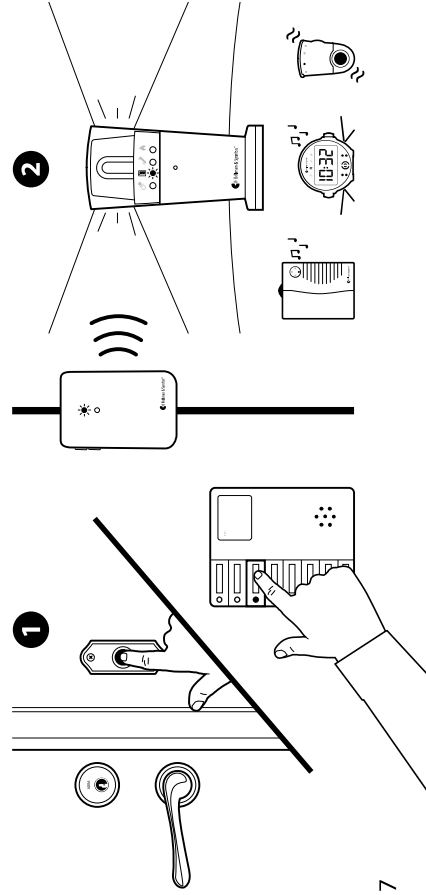

7

Technické údaje

Baterie	2 ks 1,5V lithiových nebo alkalických baterií AA (LR6)
Spotřeba energie	Aktivní < 70 mA, pohotovostní režim < 15 µA
Doba provozu	Alkalické baterie – přibližně 5 let, lithiové baterie – přibližně 10 let
Aktivace	Prostřednictvím testovacích tlačítek, interního nebo externího mikrofonu, elektromagnetické detekce nebo externího aktivčního signálu
Radiová frekvence	315 MHz, 433,92 MHz nebo 868,3 MHz – v závislosti na regionu
Maximální výstupní výkon	4,7 dBm
Dosah	50 – 250 m – v závislosti na radiové frekvenci. Dosah je snížen stěnami, velkými objekty a jinými radiovými vysílači.
Počet radiových kanálů	Standardně 64. S volitelným softwarem až 256
Příslušenství	Externí mikrofon BE9199 s 2,5m kabelem, externí mikrofon BE9200 s 0,75m kabelem

Další informace

Použit, přepravní a skladování Informace najdete v dokumentu **Installer's Guide**.
Údržba a čištění Bezúdržbový provoz. Čistěte suchým hadříkem.
Bezpečnost Informace najdete v dokumentu **Installer's Guide**.
Servis a podpora Informace najdete v dokumentu **Installer's Guide**.

8

Odstraňování potíží

CZ

Problém	Akce
LED kontrolky blikají oranžově každou minutu	<ul style="list-style-type: none">• Vyměňte baterie. Používejte pouze 1,5V lithiové nebo alkalické baterie AA (LR6).
LED kontrolky blikají oranžově každou sekundu	<ul style="list-style-type: none">• V blízkosti vysílače signalizace zvonění domovního zvonku se nachází další zdroj zvuku. Vypněte je.• Odpojením externího mikrofonu zjistíte, zda není vadný.
Po stisknutí domovního zvonku se rozsvítí zelená LED kontrolka, ale přijímač se neaktivuje	<ul style="list-style-type: none">• Zkontrolujte baterie a zástrčky vysílače signalizace zvonění domovního zvonku a přijímače.• Přesuňte přijímač blíže k vysílači signalizace zvonění domovního zvonku.• Zkontrolujte, zda jsou vysílač signalizace zvonění domovního zvonku a přijímač nastaveny na stejný rádiový kanál. Viz část Changing the radio key v dokumentu Installer's Guide.

9

Problém	Akce
Po zazvonění na domovní zvoněk se na vysílači signalizace zvonění domovního zvonku nerozsvítí žádná zelená kontrolka	<ul style="list-style-type: none">• Připevněte vysílač vlevo od zdroje zvuku domovního zvonku, do vzdálenosti max. 3 cm.• Používejte-li externí mikrofon, zkontrolujte, zda je připojený. Používejte-li interkom, vzdálenost mezi interkomem a vysílačem musí být nejméně 25 cm, anebo musí být vypnutý interní mikrofon.• Pokud se znovu naučit vysílač rozpoznat zvuk domovního zvonku, viz Optimalizace detekce domovního zvonku.• Pokud se signál domovního zvonku hodně mění, přepněte na magnetickou detekci. Viz část Electromagnetic detection v příručce Installer's Guide.
Přijímač se bezdůvodně aktivuje	<ul style="list-style-type: none">• Váš systém mohl být aktivován jiným, nedaleko umístěným systémem Visit. Změňte na všech přístrojích rádiový kanál. Viz část Changing the radio key v dokumentu Installer's Guide.

10

Grundinstallation – Einzelschallquelle/Türklingel

- 1 Ziehen Sie die Batterielasche heraus, um den Sender zu starten. Reinigen Sie die Wand mit dem Feuchttuch und entfernen Sie die Schutzfolie von dem Klettverschluss.
- 2 Montieren Sie den Türsender so nah wie möglich auf der linken Seite des Türklingellautsprechers. Ggf. die mitgelieferte Schraube nutzen.

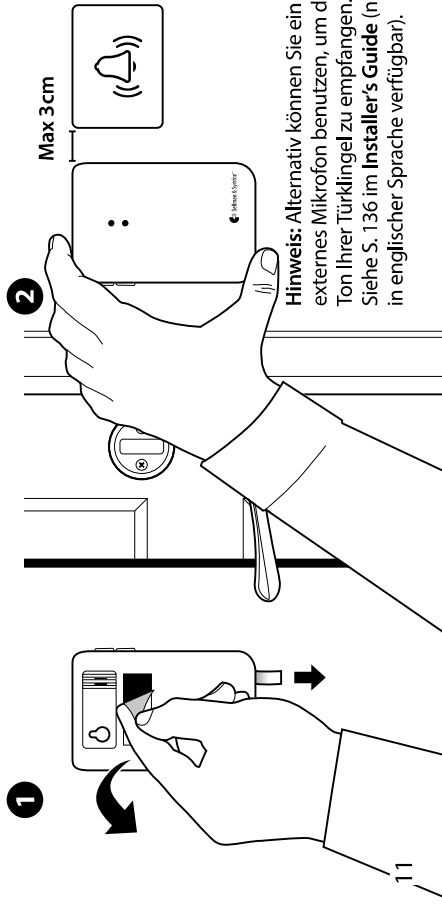

Installation - Gegensprechanlage und elektronische Türklingel

- 1 Schließen Sie das externe Mikrofon an den Türsender an. Entfernen Sie die Schutzfolie von dem Mikrofon und befestigen Sie es an dem Lautsprecher der Gegensprechanlage.
- 2 Ziehen Sie die Batterielasche heraus, um den Sender zu starten. Reinigen Sie die Wand mit dem Feuchttuch und entfernen Sie die Schutzfolie von dem Klettverschluss.
- 3 Montieren Sie den Türsender so nah wie möglich auf der linken Seite des Türklingellautsprechers. **Hinweis:** Die Gegensprechanlage und die Türklingel müssen mindestens 25 cm voneinander entfernt sein, um Tonstörungen zu vermeiden.

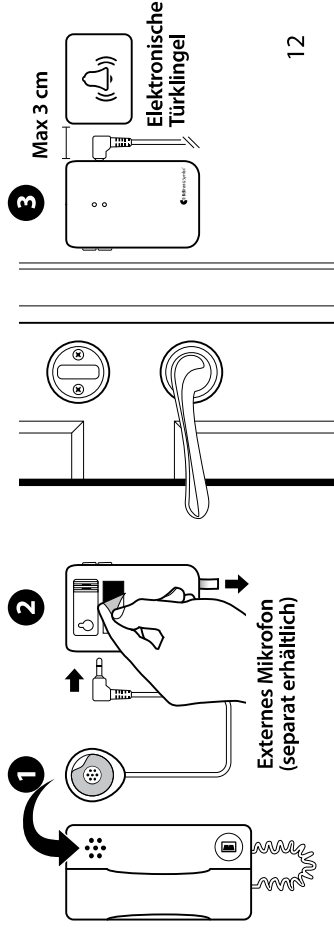

Installation - Gegensprechanlage und mechanische Türklingel

Wenn Sie einen Gegensprechanlage und einen mechanische Türklingel nutzen, müssen Sie möglicherweise zwei Türsender verwenden – d.h. einen für jede Klangquelle. Gehen Sie wie folgt vor:

- 1 Ziehen Sie die Batterielasche heraus, um den jeweiligen Türsender zu starten. Reiben Sie die Wandfläche mit dem Feuchttuch und entfernen Sie die Schutzfolie vom Klebband.
- 2 Montieren Sie einen Tür Sender auf der linken Seite der Türklingel und den anderen auf der linken Seite des Lautsprechers der Gegensprechanlage, jeweils möglichst nahe an der Schallquelle.

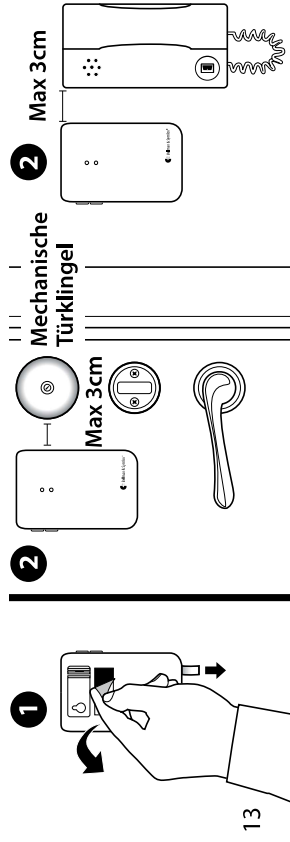

13

Programmierung der Türklingeltöne

Im nächsten Schritt lernt der Sender, Ihre Türklingel zu erkennen.

- 1 Drücken Sie Taste 1, bis die obere LED zu blinken beginnt. Lassen Sie die Taste los, um die Aufnahme zu starten.
 - 2 Für Türsummer: Halten Sie die Türklingel mindestens acht Sekunden gedrückt.
 - 3 Für Türgongs: Betätigen Sie die Türklingel mindestens acht Mal.
- Drücken Sie die Taste 1 auf dem Sender, um die Aufnahme zu stoppen. Wenn die LED rot aufleuchtet, müssen Sie die Schritte 1 und 2 wiederholen. Führen Sie die gleichen Schritte durch und drücken Taste 2, um den Ton Ihrer Gegensprechanlage aufzuzeichnen oder wenn Sie ein externes Mikrofon verwenden.

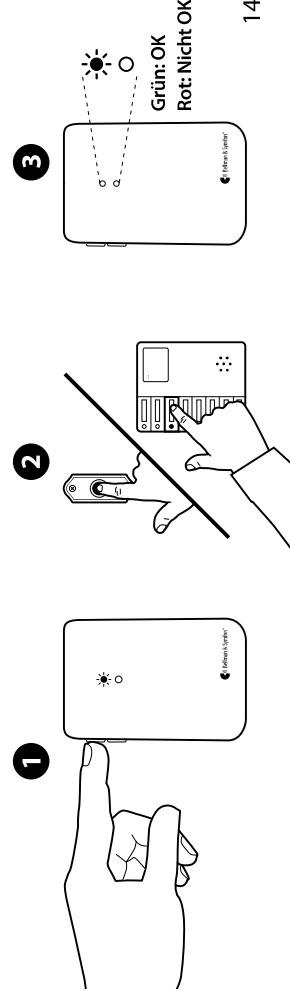

14

Testen

- 1 Betätigen der Türklingel oder Gegensprechanlage.
- 2 Die LED am Visit-Empfänger leuchtet grün auf und der Empfänger beginnt, Ton-, Blitzlicht- oder Vibrationssignale (je nach Modell) auszusenden. Wenn der Empfänger nicht reagiert, siehe **Fehlerbehebung**.

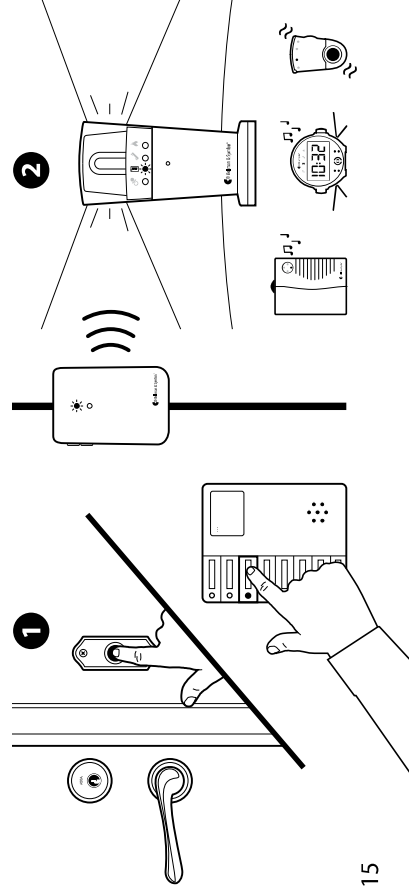

Technische Information

Batterien
2 x Lithium- oder Alkaline-Batterien (1,5 V; AA; LR6)
Leistungsaufnahme
Aktiv < 70 mA, inaktiv < 15 µA
Betriebsdauer
Alkali ~ 5 Jahre, Lithium ~ 10 Jahre
Aktivierung
Mit den Prüftasten, dem internen oder einem externen Mikrofon, mittels elektromagnetischer Erkennung oder über den externen Trigger-Eingang

Funkfrequenz
315 MHz, 433,92 MHz oder 868,3 MHz je nach Region
Max Ausgangsleistung
4,7 dBm
Reichweite
Bis zu 250m (freies Feld), je nach Funkfrequenz. Die Reichweite wird durch Wände, große Objekte und andere Funksender reduziert.

Anzahl der Funkschlüssel
Zubehör
64 als Standard. Bis zu 256 mit optionaler Software.
BE9199 externes Mikrofon 2,5 m, BE9200 ext. Mikrofon 0,75 m 0.75 m

Zusätzliche Informationen

Verwendung, Transport und Lagerung

Wartung und Reinigung

Sicherheit und Vorschriften
Service und Support

Informationen finden Sie im **Installer's Guide**.

Wartungsfrei. Reinigung mit einem nur leicht feuchten Tuch. Nicht für den Wiedereinsatz durch andere Personen vorgesehen.

Informationen finden Sie im **Installer's Guide**.

Informationen finden Sie im **Installer's Guide**.

Fehlerbehebung

Wenn	Versuchen sie
Die LEDs blinken einmal pro Minute orange auf	<ul style="list-style-type: none">• Wechseln Sie die Batterien. Verwenden Sie nur 1,5V AA (LR6) Lithium oder Alkalie-Batterien.
Die LEDs blinken einmal pro Sekunde orange auf	<ul style="list-style-type: none">• Es gibt andere Schallquellen in der Nähe des Türsenders. Schalten Sie sie aus bzw. ab.• Trennen Sie das externe Mikrofon um sicherzustellen, dass es nicht defekt ist.
Die LED erscheint, wenn Sie die Türklingel drücken, aber der Empfänger wird nicht aktiviert	<ul style="list-style-type: none">• Überprüfen Sie die Batterien und Stecker des Türsenders und des Empfängers.• Platzieren Sie den Empfänger näher zum Türsender.• Überprüfen Sie, dass die Türsender und Empfänger auf den gleichen Funkkanal eingestellt sind. Siehe Changing the radio key im Installer's Guide.

17

Wenn	Versuchen sie
Kein grünes Licht erscheint am Türsender, wenn Sie an der Tür klingeln	<ul style="list-style-type: none">• Stellen Sie sicher, dass Sie den Sender links und nicht mehr als 3 cm entfernt von der Schallquelle der Türklingel angebracht haben.• Wenn Sie ein externes Mikrofon verwenden, stellen Sie sicher, dass dieses angeschlossen ist. Wenn Sie eine Gegensprechanlage verwenden, stellen Sie sicher, dass die Entfernung zwischen der Gegensprechanlage und dem Sender mindestens 25 cm beträgt bzw. dass das interne Mikrofon ausgeschaltet ist.• Versuchen Sie erneut, dem Sender beizubringen, den Ton Ihrer Türklingel zu erkennen, siehe Programmierung der Türklingeltöne.• Wenn die Signalstärke der Türklingel erheblich variiert, wechseln Sie zur magnetischen Erkennung, siehe Electromagnetic detection im Installer's Guide.
Der Empfänger ohne Grund aktiviert wird	<ul style="list-style-type: none">• Ein anderes Visit System könnte in der Nähe Ihres Systems auslösen. Ändern Sie den Funkschlüssel bei allen Geräten, siehe Changing the radio key im Installer's Guide.

18

Grundlæggende installation – enkelt lydkilde

- 1 Træk i batteriets trækåp for at starte senderen. Rengør væggen vha. medfølgende vådserviet og sæt den på samtaleanlæggets/porttelefonens højttaler.
- 2 Monter dør senderen så tæt på venstre side af dørrykkens lydkilde, som muligt. Eventuelt benyttes skrue og rawplug.

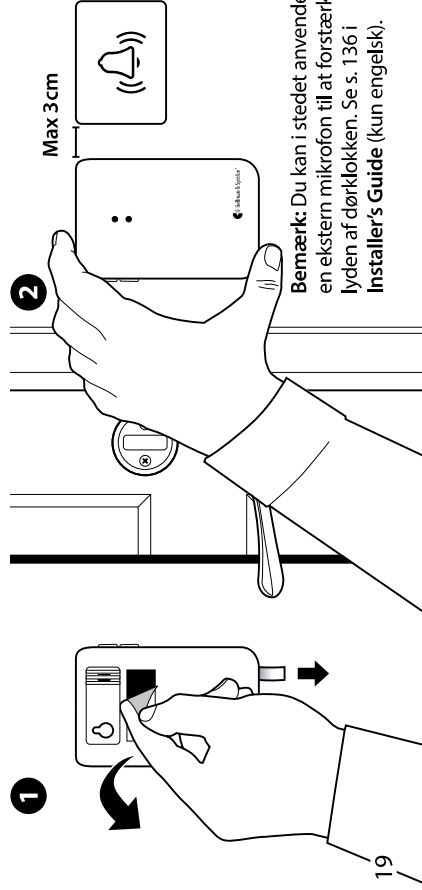

Installation – samtaleanlæg og elektronisk dørrykket

- 1 Tilslut den eksterne mikrofon til dør senderen. Fjern beskyttelsesfilmen fra mikrofonen og sæt den på samtaleanlæggets/porttelefonens højttaler.
 - 2 Træk i batteriets trækåp for at starte senderen. Rengør væggen vha. medfølgende vådserviet og fjern beskyttelsesfilmen fra Velcro tapen.
 - 3 Monter dør senderen så tæt på venstre side af dørrykkens lydkilde, som muligt.
- Bemærk:** Samtaleanlægget og dørrykket skal placeres mindst 25 cm fra hinanden for at undgå lyd-mæssig interferens.

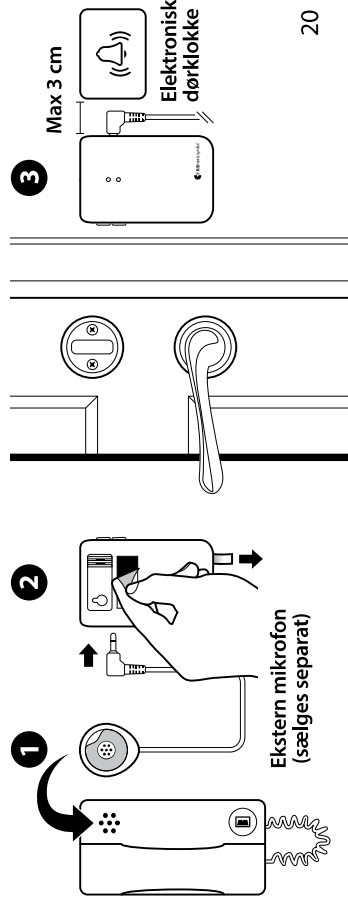

Installation – samtaleanlæg og mekanisk dørklokke

Hvis du har et samtaleanlæg og en mekanisk dørklokke, skal du måske bruge to dørsendere, dvs. en for hver lydkilde. Fortsæt sådan:

- 1 Træk i batteriets træktag for at starte den enkelte dørsender. Rengør væggen med vådservietten, og fjern beskyttelsesfilmen fra velcroen.
- 2 Monter en dørsender til venstre for dørklokken og en anden til venstre for samtaleanlæggets højttaler, så tæt på lydkilderne som muligt.

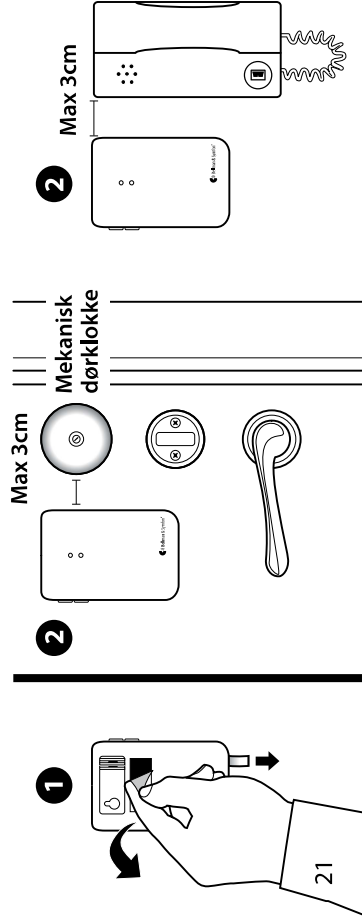

21

Optimering af dørklokkeregistrering

Næste trin er at lære senderen at genkende din dørklokke.

- 1 Tryk på knap 1, og hold den nede, indtil den øverste LED begynder at blinke. Slip den for at starte optagelse.
- 2 **Ved dørtелефoner:** Tryk på dørklokken, og hold den inde i mindst 8 sekunder.
Ved dørklokker: Tryk på dørklokken mindst 8 gange.
- 3 Tryk på knap 1 på senderen for at standse optagelsen. Hvis LED'en lyser rødt, skal du gentage trin 1 og 2. Ved at følge de samme trin kan du bruge knap 2 til at optage lyden fra dit samtaleanlæg.

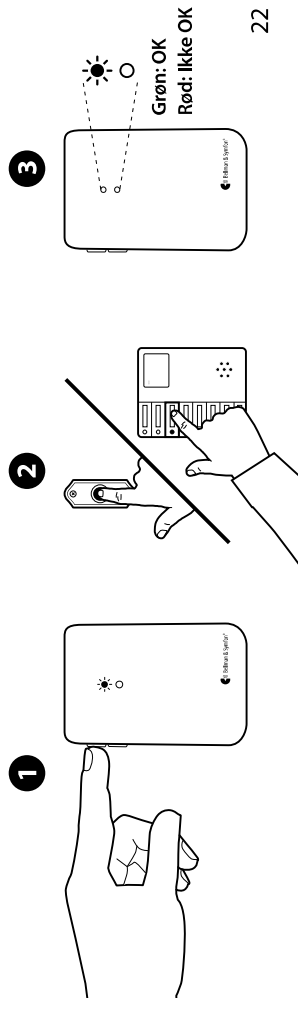

22

Test

- 1 Ring på dørrklokken eller porttelefonen.
- 2 LED'en på Visit-motageren lyser grønt, og modtageren begynder at afgive lyd, blinke eller vibrere (afhængigt af modellen). Hvis den ikke reagerer, henvises til **Fejlsøgning**.

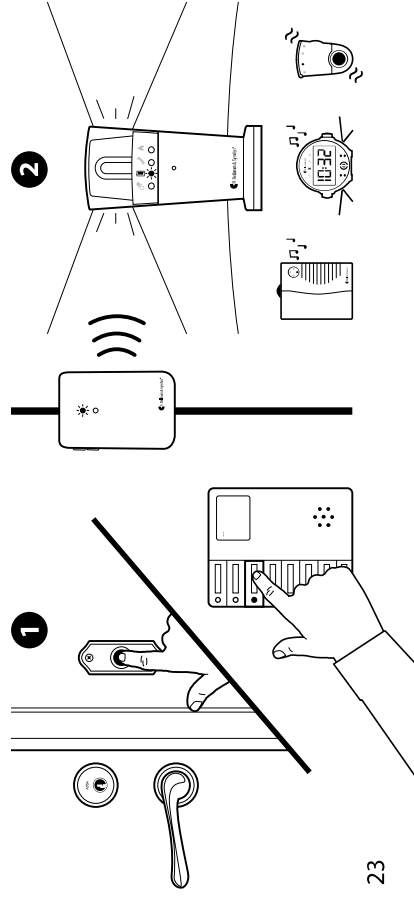

Teknisk information

Batterier	2 x 1,5 V AA (LR6) litiumbatterier eller alkaliske batterier
Strømforbrug	Aktiv < 70 mA, Stand-by position < 15 µA
Driftstid	Alkalin ~ 5 år, Lithium ~ 10 år
Activering	Via testknapperne, den interne eller eksterne mikrofon, elektromagnetisk registrering eller den eksterne udløserindgang
Sendefrekvens	315 MHz, 433.92 MHz eller 868.3 MHz afhængig af region
Maksimal udgangseffekt	4,7 dBm
Dækningsområde	50 – 250 m afhængig af sendefrekvens. Dækningsområdet reduceres af vægge, store objekter, eller andre radio sendere.
Antal radio nøgler	Standard 64 stk. Kan udvides med op til 256 stk. ved indstilling i software.
Tilbehør	BE9199 Extern mikrofon 2.5 m, BE9200 Extern mikrofon 0,75 m

Yderligere information

Brug, transport og opbevaring
Vedligeholdelse

For oplysning, se **Installer's Guide**.

Vedligeholdelsesfri. Rengør med tør klud. Brug ikke rengøringsmidler, sprayflasker, opløsningsmidler, alkohol, ammoniak eller slibemidler. Kan ikke genanvendes.

For oplysning, se **Installer's Guide**.

For oplysning, se **Installer's Guide**.

Sikkerhed og regler
Service og support

Fejlsøgning

Problem	Løsningsforslag
To lysdioder lyser orange hvert minut	<ul style="list-style-type: none">• Udskift batterierne. Kun 1.5 V AA (LR6) lithium eller alkaline batterier kan benyttes.
Lysdioder lyser orange hvert sekund	<ul style="list-style-type: none">• Dørsenderen påvirkes af andre lydkilder i nærheden enheden. Sluk eller reducer lydstyrken på disse.• Afbryd den eksterne mikrofon for at sikre den ikke er defekt.
Lysdioder lyser grønt når der trykkes på dørløgknappen, men intet aktiverer modtagerenheden	<ul style="list-style-type: none">• Kontroller dørsenderens og modtagerenhedens batterier og tilslutninger.• Flyt modtagerenheden nærmere dørsenderen.• Kontroller at dørsender- og modtager enhed er indstillet med samme radionøgle. For mere information, se Changing the radio key i Installer's Guide.

Problem	Løsningsforslag
Lysdioder lyser ikke grønt på dørsenderen, når dørløgknappen ringer	<ul style="list-style-type: none">• Sørg for, at du har monteret senderen til venstre for dørløgknappens lydkilde og ikke mere end 3 cm fra denne.• Hvis du anvender en ekstern mikrofon, skal du sikre dig, at den er tilsluttet. Hvis du anvender et samtaleanlæg, skal du sørge for, at afstanden mellem samtaleanlægget og senderen er mindst 25 cm, eller at den interne mikrofon er slukket.• Forsøg igen at lære senderen at genkende lyden af din dørløgknap, se Optimering af dørløgknapperegistrering.• Hvis dørløgknappesignalet varierer meget, kan man skifte til magnetisk registrering, se Electromagnetic detection i Installer's Guide.
Modtagerenheden aktiveres uden årsag eller grund	<ul style="list-style-type: none">• Formentligt er et andet Visit system installeret i nærheden, som aktiverer dit system. Udskift radio nøglen på alle enheder. Se Changing the radio key i Installer's Guide.

Basic installation – single sound source

- 1 Pull the battery tab to start the detector. Clean the wall with the wet wipe and remove the protective film from the Velcro.
- 2 Mount the signalling system - sound detector to the left of the doorbell's sound source, as close as possible. You can also use the supplied screw and plug.

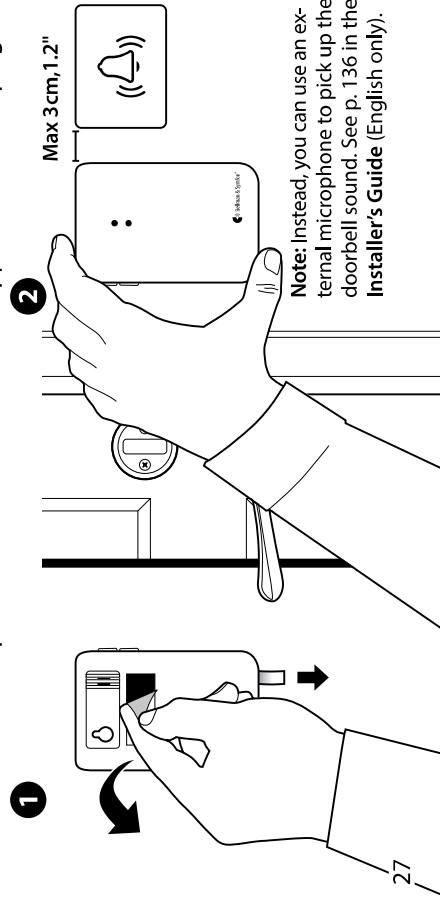

Installation – intercom and electronic doorbell

- 1 Remove the protective film from the external microphone (sold separately) and attach it to the intercom's speaker. Connect it to the detector.
- 2 Pull the battery tab to start the detector. Clean the wall with the wet wipe and remove the protective film from the Velcro.
- 3 Mount the signalling system - sound detector to the left of the doorbell's sound source, as close as possible. **Note:** The intercom and doorbell must be at least 25 cm, 10" apart to avoid sound interference.

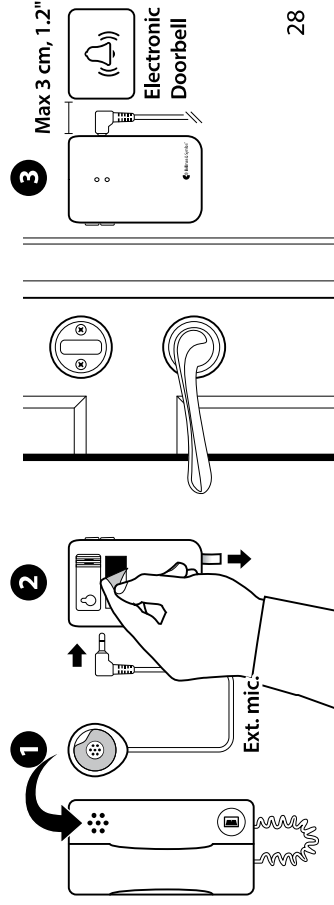

Installation – intercom and mechanical doorbell

If you have an intercom and a mechanical doorbell, you may need two signalling system – sound detectors, i.e. one for each sound source.

- 1 Pull the battery tab to start each signalling system – sound detector. Clean the wall surface with the wet wipe and remove the protective film from the Velcro.
- 2 Mount one of the signalling system – sound detectors to the left of the doorbell and the other to the left of the intercom's speaker, as close to the sound sources as possible.

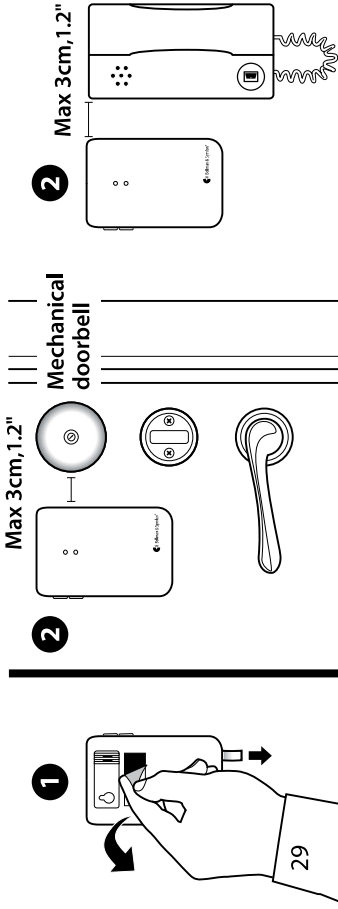

29

Optimizing the doorbell detection

The next step is to teach the detector to recognize your doorbell.

- 1 Press and hold button 1 until the top LED start to blink. Release it to start the recording.
 - 2 **For door buzzers:** Press and hold the doorbell for at least 8 seconds.
 - 3 **For door chimes:** Press the doorbell at least 8 times.
- Press button 1 on the detector to stop the recording. If the LED lights up in red, you need to repeat steps 1 and 2. Following the same steps, you can use button 2 to record the sound of your intercom.

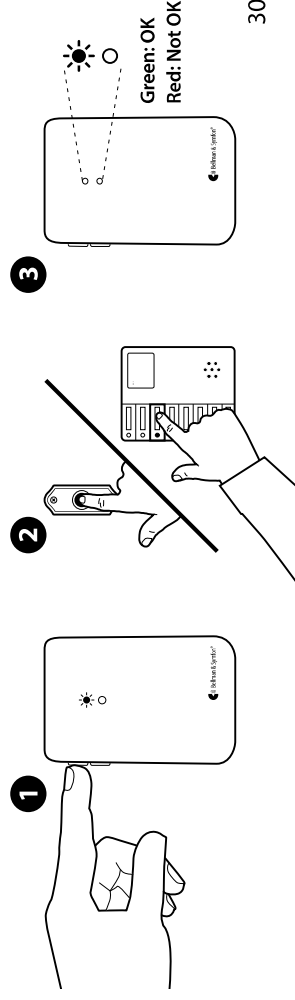

30

Testing

- 1 Ring the doorbell or intercom.
- 2 The LED on the Visit receiver lights up in green and the receiver starts to sound, flash or vibrate (depending on the model). If it doesn't react, see **Troubleshooting**.

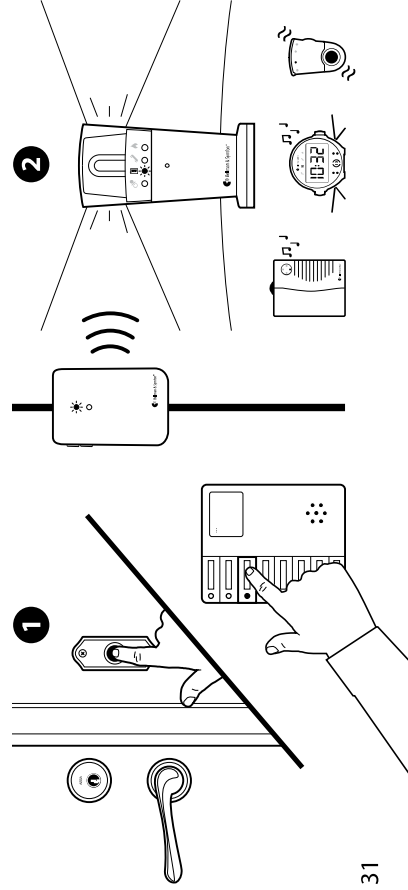

Technical information

Batteries

2 x 1.5 V AA (LR6) Lithium or alkaline batteries

Power consumption Active < 70 mA, Idle position < 15 μ A

Operating time Alkaline ~ 5 years, Lithium ~ 10 years

Activation Via the test buttons, the internal or external microphone, via

electromagnetic detection or the external trigger input

Radio frequency 314.91 MHz, 433.92 MHz and 868.30 MHz depending on region

Max output power 4.7 dBm

Coverage 50 – 250 m (55 – 273 yd) depending on radio frequency. Coverage is reduced by walls, large objects and other radio transmitters

Number of radio keys 64 as standard. Up to 256 with optional software

Accessories BE9199 External microphone 2.5 m (2.7 yd), BE9200 External microphone 0.75 m (0.8 yd)

Additional information

Operation, transport and storage For information, see the **Installer's Guide**.

Maintenance and cleaning Maintenance free. Clean with a dry cloth. Don't use household

cleaners, aerosol sprays, solvents, alcohol, ammonia, or abrasives.

Safety and regulations For information, see the **Installer's Guide**.

Service and support For information, see the **Installer's Guide**.

Troubleshooting

If

Try this

The LEDs blink in orange every minute

- Change the batteries. Only use 1.5 V AA (LR6) lithium or alkaline batteries.

The LEDs blink in orange every second

- There are other competing sound sources around the signalling system - sound detector. Switch them off or turn them down.
- Disconnect the External microphone to make sure it is not faulty.

The green LED lights up when I press the doorbell - but the receiver is not activated

- Check the detector batteries and the receiver batteries and connections.
- Move the receiver closer to the signalling system - sound detector.
- Check that the signalling system - sound detector and the receiver are set to the same radio key. For more information, see **Changing the radio key** in the Installer's Guide.

33

If

Try this

The detector's green LED doesn't light up when I ring the doorbell

- Make sure you have mounted the detector to the left of the doorbell sound source, no more than 3 cm apart.
- If you are using an external microphone, make sure its connected. If you are using an intercom, make sure that the distance between the intercom and detector is at least 25 cm or that the internal microphone is turned off.
- Try again to teach the detector to recognize the sound of your doorbell, see **Optimizing the doorbell detection**.
- If the doorbell signal varies a lot, change to magnetic detection, see **Electromagnetic detection** in the Installer's Guide.

The receiver is activated for no reason

- Another Visit system nearby might trigger your system. Change the radio key on all units, see **Changing the radio key** in the Installer's Guide.

34

Instalación básica - Fuente de sonido única

- 1 Tire de la pestaña de las pilas para encender el transmisor. Limpie la pared con un paño húmedo y retire la película protectora del velcro.
- 2 Monte el transmisor de puerta a la izquierda de la fuente de sonido del timbre, lo más cerca posible. También puede utilizar el tornillo y el enganche suministrados.

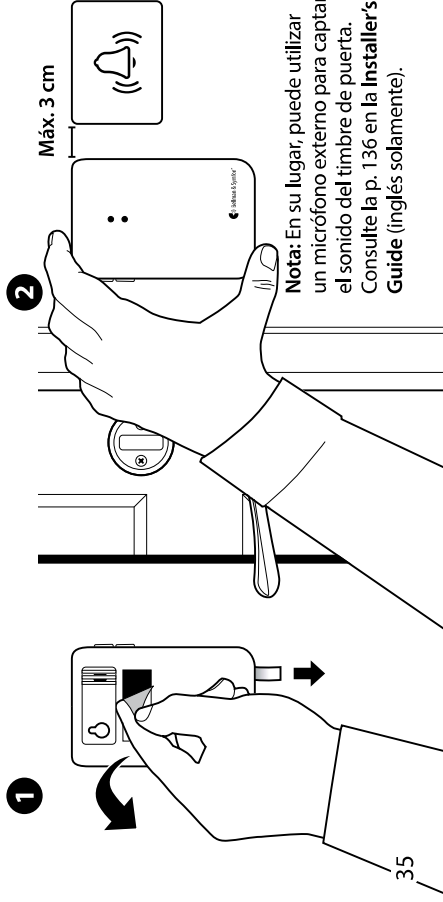

Instalación - Portero automático y timbre electrónico

- 1 Conecte el micrófono externo al transmisor de puerta. Retire la película protectora del micrófono y colóquelo en el altavoz del portero automático.
- 2 Tire de la pestaña de las pilas para encender el transmisor. Limpie la pared con un paño húmedo y retire la película protectora del velcro.
- 3 Monte el transmisor de puerta a la izquierda de la fuente de sonido del timbre, lo más cerca posible. **Nota:** El portero automático y el timbre de puerta deben tener una separación de al menos 25 cm (10 pulgadas) para evitar interferencias de sonido.

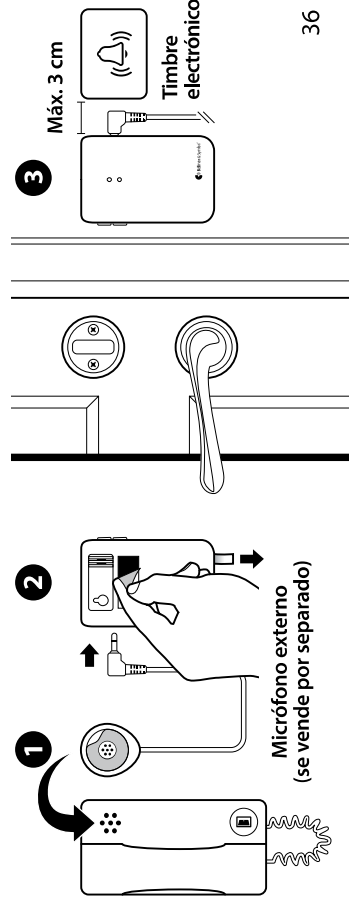

Instalación - Portero automático y timbre mecánico

Si dispone de portero automático y timbre mecánico, es posible que necesite dos transmisores de puerta, uno para cada fuente de sonido. Siga los siguientes pasos:

- 1 Tire de la pestaña de las pilas para encender cada transmisor de puerta. Limpie la superficie de la pared con un paño húmedo y retire la película protectora del velcro.
- 2 Monte un transmisor de puerta a la izquierda del timbre y otro a la izquierda del altavoz del portero automático, lo más cerca posible de las fuentes de sonido.

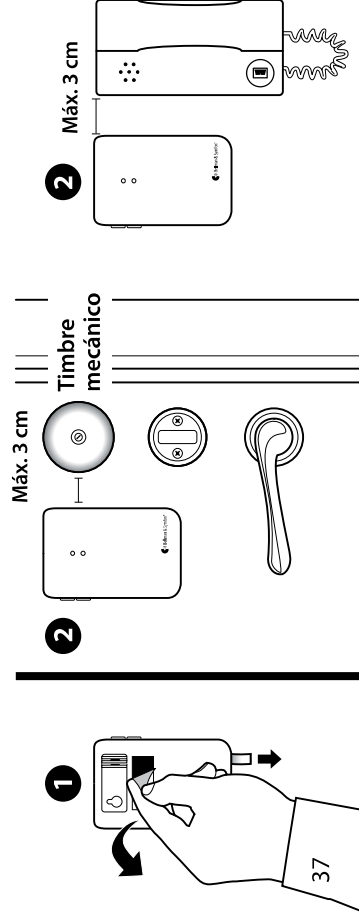

Optimización de la detección del timbre de puerta

El siguiente paso consiste en enseñar al transmisor a reconocer el timbre de puerta.

- 1 Mantenga pulsado el botón 1 hasta que el LED superior empiece a parpadear. Suéltelo para empezar a grabar.
- 2 Para zumbadores de puerta: Mantenga pulsado el timbre de puerta durante al menos 8 segundos.

Para timbres de puerta: Pulse el timbre de puerta al menos 8 veces.

- 3 Pulse el botón 1 en el transmisor para detener la grabación. Si el LED se ilumina en rojo, deberá repetir los pasos 1 y 2. Siguiendo los mismos pasos, puede utilizar el botón 2 para grabar el sonido de su portero automático.

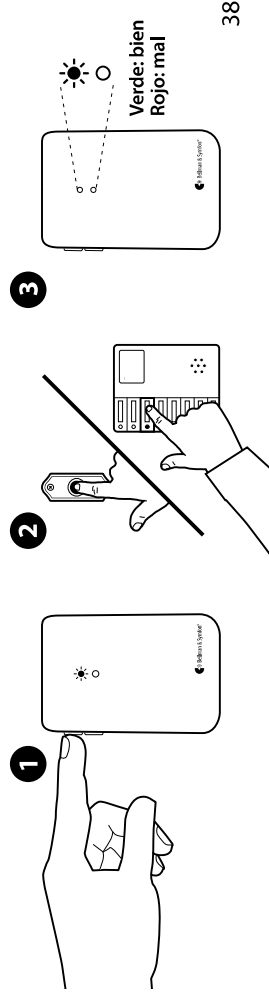

Comprobación

- 1 Llame al timbre o al portero automático.
- 2 El LED del receptor *Visit* se ilumina en verde y el receptor comienza a sonar, parpadear o vibrar (según el modelo). Si no reacciona, consulte la sección **Localización y solución de averías**.

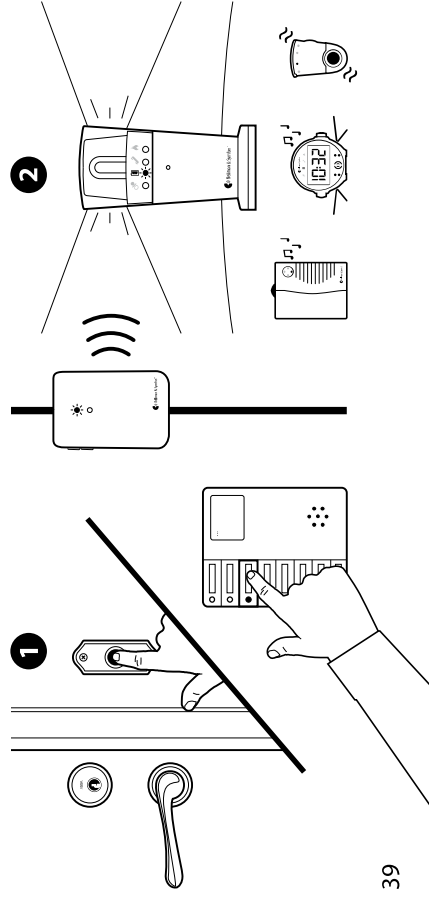

Información técnica

Baterías	2 pilas alcalinas o de litio AA de 1,5 V (LR6)
Consumo eléctrico	Activo: < 70 mA; en reposo: < 15 μ A
Tiempo de funcionamiento	Alcalinas: ~ 5 años; litio: ~ 10 años
Activación	Mediante los botones de prueba, el micrófono interno o externo, detección electromagnética o la entrada de activación externa
Radiofrecuencia	315 MHz, 433,92 MHz o 868,3 MHz según la región
Potencia de salida máxima	4,7 dBm
Cobertura	50 – 250 m según la radiofrecuencia. Las paredes, los objetos de grandes dimensiones y otros transmisores por radio reducen la cobertura.
Número de claves de radio	64 estándar. Hasta 256 con software opcional
Accesorios	BE9199 Micrófono externo 2,5 m, BE9200 Micrófono externo 0,75 m

Información adicional

Uso, transporte y almacenamiento	Para obtener información, consulte la Installer's Guide .
Mantenimiento y limpieza	Sin mantenimiento. Limpielo con un paño seco.
Seguridad y normativas	Para obtener información, consulte la Installer's Guide .
Servicio técnico	Para obtener información, consulte la Installer's Guide .

Localización y solución de averías

Si	Intente esto
Los LED parpadean en color naranja cada minuto	<ul style="list-style-type: none">• Cambie las pilas. Utilice solo pilas alcalinas o de litio AA de 1,5 V (LR6).
Los LED parpadean en color naranja cada segundo	<ul style="list-style-type: none">• Hay otras fuentes de sonido cerca del transmisor de puerta que interfieren. Apáguelas o baje el volumen.• Desconecte el micrófono externo para asegurarse de que no tiene una avería.
Los LED verdes se iluminan cuando pulso el timbre (pero el receptor no se activa)	<ul style="list-style-type: none">• Compruebe las pilas y conexiones del transmisor de puerta y el receptor.• Acerque el receptor al transmisor de puerta.• Compruebe que el transmisor de puerta y el receptor están ajustados en la misma clave de radiofrecuencia. Consulte Changing the radio key en la Installer's Guide.

Si	Intente esto
No aparece la luz verde en el transmisor de puerta al llamar al timbre	<ul style="list-style-type: none">• Asegúrese de que ha montado el transmisor a la izquierda de la fuente de sonido del timbre de puerta, a una distancia máxima de 3 cm.• Si utiliza un micrófono externo, asegúrese de que está conectado. Si utiliza un portero automático, asegúrese de que la distancia entre este y el transmisor es al menos de 25 cm o que el micrófono interno está apagado.• Intente de nuevo enseñar al transmisor a reconocer el sonido del timbre de puerta; consulte Optimización de la detección del timbre de puerta.• Si la señal del timbre de puerta varía mucho, cambie a detección magnética; consulte Electromagnetic detection en la Installer's Guide.
El receptor se activa sin motivo	<ul style="list-style-type: none">• Es posible que otro sistema Visit cercano active su sistema. Cambie la clave de radio en todas las unidades; consulte Changing the radio key en la Installer's Guide.

Asentaminen – yksi äänilähde

- 1 Aktivoi lähetin vetämällä pois pariston suojaliuska. Puhdista seinä asennuskohdasta puhdistuspyyhkeellä ja poista kiinnitystarran suojakalvo.
- 2 Aseta ovikellolähetin ovikellon vasemmalle puolelle, niin lähelle äänilähdettä kuin mahdollista. Asennus voidaan tehdä myös mukana toimitetulla ruuvilla ja propulla.

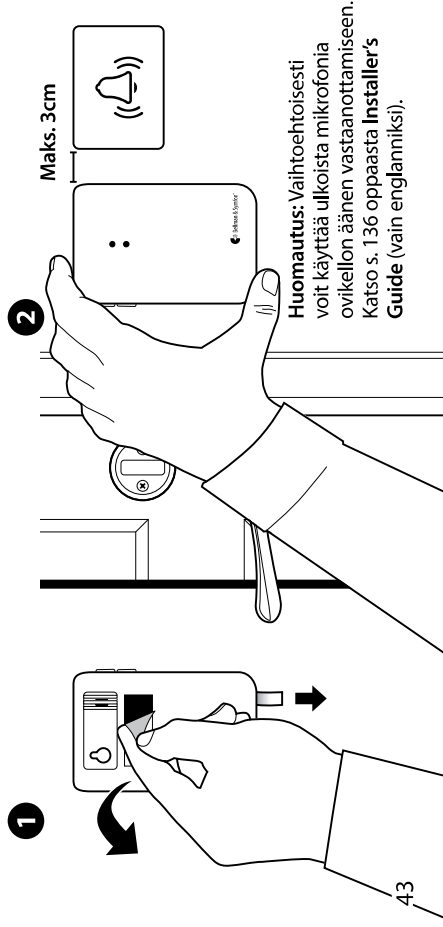

Asentaminen – ovipuhelin ja sähköinen ovikello

- 1 Liitä ulkoinen mikrofoni ovikellolähettiin. Poista mikrofoniin liimapinnan suojakalvo ja aseta se sisäpuhelimen tai ovisummerin kaiuttimen päälle.
- 2 Aktivoi lähetin vetämällä pois pariston suojaliuska. Puhdista seinä asennuskohdasta puhdistuspyyhkeellä ja poista kiinnitystarran suojakalvo.
- 3 Aseta ovikellolähetin ovikellon vasemmalle puolelle, niin lähelle äänilähdettä kuin mahdollista. **Huomautus:** Sisäpuhelimen ja ovikellon etäisyyden täytyy olla vähintään 25 cm äänihäiriön välttämiseksi.

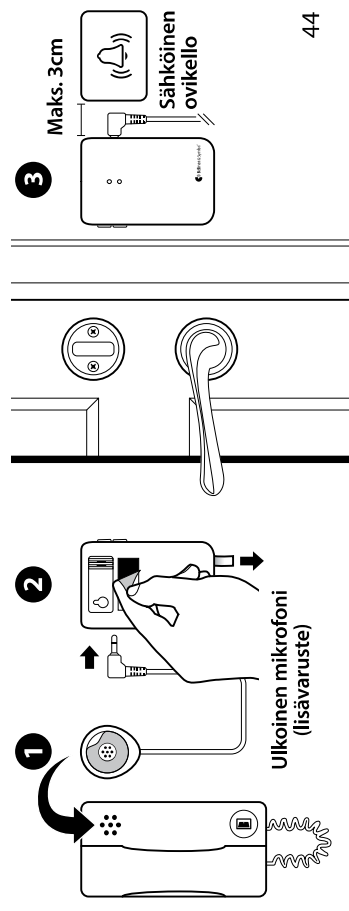

Asentaminen – ovipuhelin ja mekaaninen ovikello

Jos käytössä on ovipuhelin ja mekaaninen ovikello, saatat tarvita kahta lähetintä eli yksi kumpaankin äänilähteeseen. Toimi seuraavasti:

- 1 Aktivoi jokainen lähetin vetämällä pois pariston suojaliuska. Puhdista seinään ja oveen suunnitellut kiinnityskohdat määrällä puhdistusliinalla ja poista tarroissa olevat suojakalvot.
- 2 Aseta ovikellolähetin ovikellon vasemmalle puolelle ja toinen lähetin sisäpuhelimien kaiuttimen vasemmalle puolelle niin lähelle kuin mahdollista.

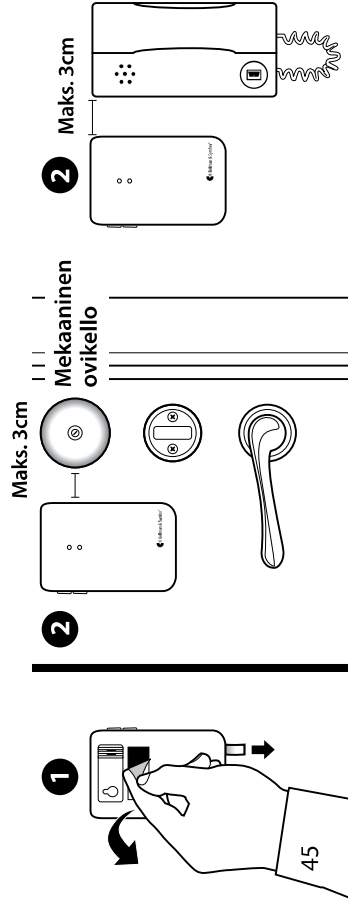

45

Ovikellon äänen ohjelmointi ovikellolähettimelle

Seuraava vaihe on opettaa lähetin tunnistamaan ovikelloasi.

- 1 Pidä painiketta 1 painettuna, kunnes ylin merkkivalo alkaa vilkkua. Aloita tallennus vapauttamalla painike.
- 2 Ovisummerit: Pidä ovikelloa painettuna vähintään 8 sekunnin ajan. Ovikellot: Paina ovikelloa vähintään 8 kertaa ja pidä painallusten välissä muutama sekunnin tauko.
- 3 Lopeta tallennus painamalla lähettimen painiketta 1. Jos merkkivalo palaa punaisena, toista vaiheet 1 ja 2. Voit tallentaa sisäpuhelimien äänen samalla tavalla käyttämällä painiketta 2.

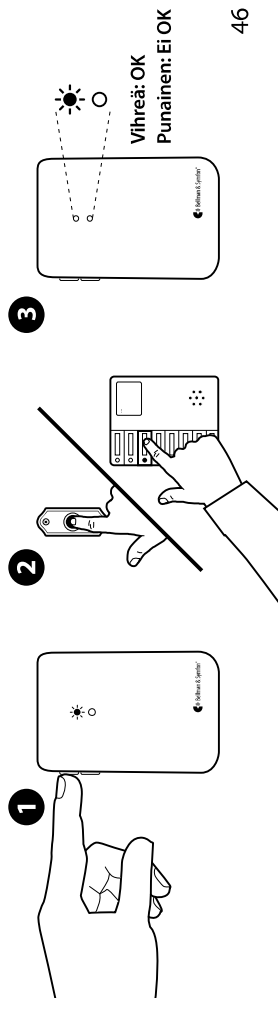

46

Testaus

- 1 Soita ovikelloa tai ovisummeria.
- 2 Visiit-vastaanottimen vihreä merkkivalo syttyy ja lähtetin antaa äänimerkin, vilkkuu tai tärisee (mallin mukaan). Jos se ei reagoi, katso **Ongelmatilanteet**.

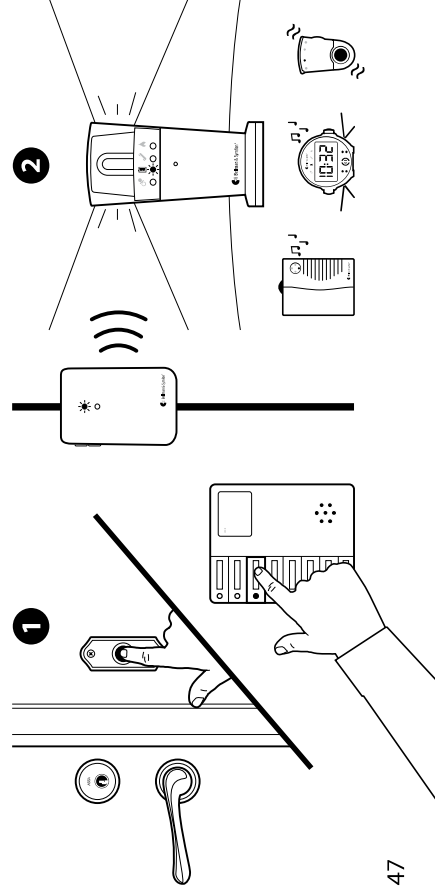

Tekniset tiedot

Paristot	2 x 1,5 V AA (LR6) litium- tai alkaliparistot
Virrankulutus	Aktiivina < 70 mA, lepotilassa < 15 µA
Toiminta-aika	Alkali ~ 5 vuotta, Litium ~ 10 vuotta
Aktivointi	Testipainikkeilla, sisäisellä tai ulkoisella mikrofonilla, sähkömagneettisella tunnistuksella tai ulkoisella laukaisintulolla
Radiotaajuus	315 MHz, 433.92 MHz tai 868.3 MHz (maakohtainen)
Maksimiteho	4,7 dBm
Toimintaetäisyys	50 – 250 m riippuen radiotaajuudesta. Toimintaetäisyyttä lyhentää seinät, laitteiden välissä olevat suuret kohteet ja muut radiolähteet.
Radiokoodien määrä	Vakiona: 64. Erikoisohjelmalla: 256
Lisävarusteet	BE9199 Ulkoinen mikrofoni 2.5 m, BE9200 Ulkoinen mikrofoni 0.75 m

FI

Lisätiedot

- Käyttö, kuljetus ja säilytys**
Huolenpito ja puhdistus
Lisätietoa katso **Installer's Guide**.
Huoltovapaa. Puhdista kuivalla kankaalla. Älä käytä kodin puhdistusaineita, aerosolisuihkeita, liuottimia, alkoholia, ammoniakkaa, tai hankausaineita. Ei kertakäyttöpyyhkeitä.
- Turvallisuus ja määräykset**
Huolto ja tuki
Lisätietoa katso **Installer's Guide**.
Lisätietoa katso **Installer's Guide**.

Ongelmatilanteet

Mikäli	Kokeile seuraavia ohjeita
LED-valot vilkkuvat oransseina minuutin välein	<ul style="list-style-type: none">Vaihda paristot. Käytä vain 1.5 V:n AA (LR6) litium- tai alkali- paristoja.
LED-valot vilkkuvat oransseina sekunnin välein	<ul style="list-style-type: none">Ovikello lähettimen lähellä on muita häiritseviä äänilähteitä. Sammuta ne tai vähennä niiden äänenvoimakkuutta.Varmista, että ulkoinen mikrofoni on kunnossa.
Vihreä LED syttyy, kun painan ovikelloa - mutta vastaanotin ei reagoi mitenkään	<ul style="list-style-type: none">Tarkista lähettimien ja vastaanottimien paristot ja liittimet.Siirrä vastaanotin lähemmäksi ovikello lähettäjä.Varmista, että ovikello lähettimen ja vastaanottimen ovat samalla radiokoodilla. Katso Installer's Guide/Changing the radio key

Mikäli	Kokeile seuraavia ohjeita
Ovikello lähettimen vihreä LED- valo ei syty palamaan kun ovikelloa sovitetaan	<ul style="list-style-type: none">Varmista, että olet asentanut lähettimen ovikellon äänilähteen vasemmalle puolelle enintään 3 cm:n etäisyydelle.Jos käytät ulkoista mikrofonia, varmista, että se on liitetty. Jos käytät sisäpuhelin, varmista, että etäisyys sisäpuhelimien ja lähettimen välillä on vähintään 25 cm tai sisäinen mikrofoni on kytketty pois päältä.Yritä uudelleen opettaa lähetin tunnistamaan ovikellon ääni, katso Ovikellon äänen ohjelmointi ovikello lähettimelle.Jos ovikellon signaali vaihtelee paljon, vaihda magneettiseen tunnistukseen, katso Electromagnetic detection oppaasta Installer's Guide.
Vastaanotin aktivoituu ilman syytä	<ul style="list-style-type: none">Todennäköisesti lähistölle on asennettu toinen Visit järjestelmä, joka aktivoi sinun laitteistosi. Vaihda radiokoodi kaikkiin laitteisiin. Katso Installer's Guide/Changing the radio key.

Installation élémentaire – source sonore unique

- 1 Ôtez la languette des piles pour démarrer le transmetteur. Nettoyez le mur à l'aide d'une lingette humide et ôtez le film protecteur de la bande Velcro.
- 2 Installez l'émetteur de porte à gauche de la source sonore de la sonnette, aussi près que possible. Vous pouvez aussi utiliser la vis et la cheville fournies.

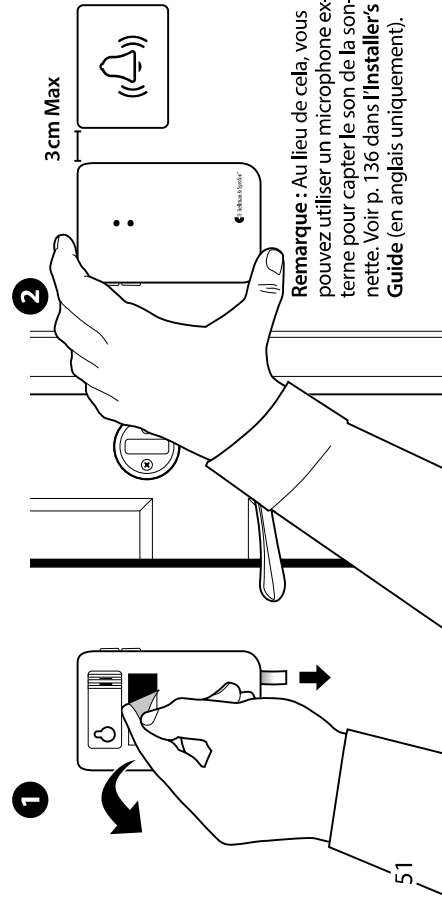

Installation – interphone et sonnette électronique

- 1 Connectez le microphone externe à l'émetteur de porte. Enlevez le film protecteur du microphone et fixez-le au haut-parleur de l'interphone.
- 2 Ôtez la languette des piles pour démarrer le transmetteur. Nettoyez le mur à l'aide d'une lingette humide et ôtez le film protecteur de la bande Velcro.
- 3 Installez l'émetteur de porte à gauche de la source sonore de la sonnette, aussi près que possible. Remarque : L'interphone et la sonnette doivent être à au moins 25 cm, 10 pouces l'un de l'autre, pour éviter toute interférence sonore.

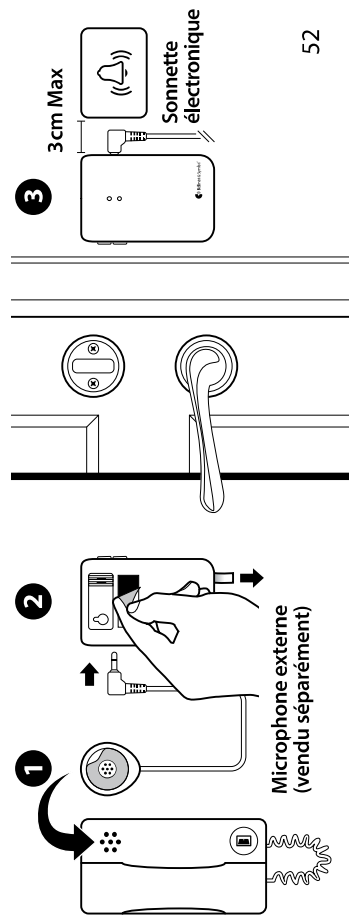

Installation – interphone et sonnette mécanique

Lorsqu'un interphone et une sonnette mécanique sont présents, deux émetteurs de porte, c'est-à-dire un pour chaque source sonore, pourront s'avérer nécessaires. Procédez comme suit :

- 1 Ôtez la languette de libération des piles de chaque émetteur de porte pour les démarrer. Nettoyez la surface du mur à l'aide d'une lingette humide et ôtez le film protecteur de la bande Velcro.
- 2

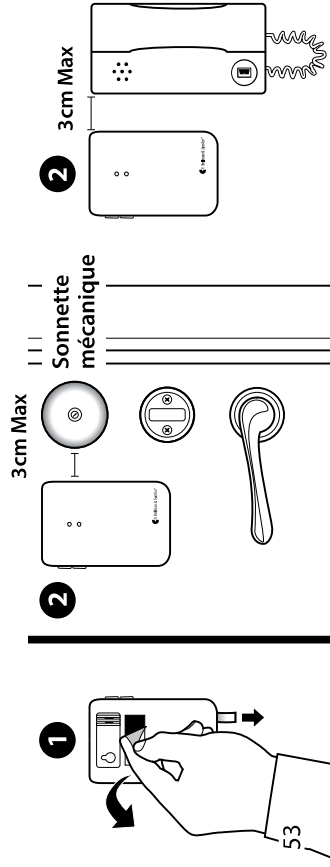

53

Optimisation de la détection de sonnette

L'étape suivante consiste à apprendre au transmetteur à reconnaître votre sonnette.

- 1 Maintenez le bouton 1 enfoncé jusqu'à ce que la LED supérieure commence à clignoter. Relâchez-la pour commencer l'enregistrement.
- 2 Pour des sirènes de porte : Maintenez la sonnette enfoncée pendant au moins 8 secondes.

Pour des carillons de porte : Faites retentir la sonnette au moins 8 fois.

- 3 Appuyez sur le bouton 1 de l'émetteur pour arrêter l'enregistrement. Si la LED s'allume en rouge, vous devez répéter les étapes 1 et 2. En suivant les mêmes étapes, vous pouvez utiliser le bouton 2 pour enregistrer le son de votre interphone.

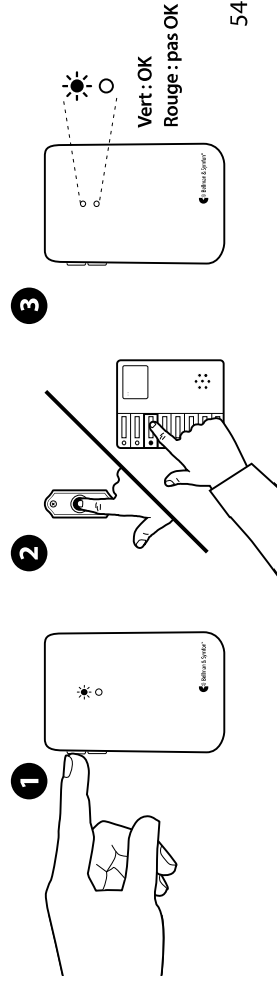

54

Test

- 1 Faites sonner la sonnette ou l'interphone.
- 2 La LED du récepteur Visit s'allume en vert et le récepteur commence à clignoter, sonner ou vibrer (selon le récepteur). S'il ne réagit pas, consultez la section **Dépannage**.

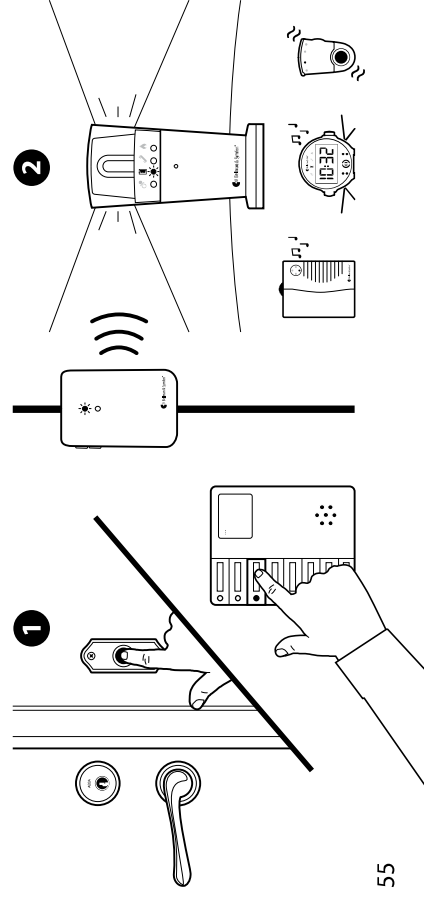

Informations techniques

Piles	2 piles alcalines ou lithium 1,5 V AA (LR6)
Consommation électrique	En activité < 70 mA, en veille < 15 μ A
Autonomie	Alcalines ~ 5 ans, lithium ~ 10 ans
Activation	Via les boutons d'essai, le microphone interne ou externe, par détection électromagnétique ou par activation externe
Fréquence radio	315 MHz, 433,92 MHz ou 868,3 MHz en fonction de la région
Puissance de sortie max	4,7 dBm
Portée	50 - 250 m en fonction de la fréquence radio. La portée est réduite par la présence de murs, de gros objets et d'autres émetteurs radio.
Nombre de canaux radio	64 en standard. Jusqu'à 256 avec un logiciel en option
Accessoires	Microphone externe 2,5 m BE9199, microphone externe 0,75 m BE9200

Informations complémentaires

Usage, transport et stockage Pour plus d'informations, consultez le **Installer's Guide**.

Maintenance et nettoyage Ne nécessite aucune maintenance. Nettoyez avec un chiffon sec.

Sécurité et réglementations Pour plus d'informations, consultez le **Installer's Guide**.

Service et assistance Pour plus d'informations, consultez le **Installer's Guide**.

Dépannage

Si

Essayez la procédure suivante

Les diodes clignotent en orange toutes les minutes

- Changez les piles. N'utilisez que des piles lithium ou alcalines de 1,5 V AA (LR6).

Les diodes clignotent en orange toutes les secondes

- D'autres sources sonores concurrentes se trouvent autour de l'émetteur de porte. Désactivez ou éteignez-les.
- Déconnectez le microphone externe pour vous assurer qu'il n'est pas défectueux.

La diode verte s'allume lorsque j'appuie sur la sonnette, mais le récepteur n'est pas activé

- Vérifiez les piles et les prises de l'émetteur de porte et du récepteur.
- Rapprochez le récepteur de l'émetteur de porte.
- Vérifiez que l'émetteur de porte et le récepteur sont réglés sur le même canal radio. Reportez-vous à la section **Changing the radio key** de l'Installer's Guide.

57

Si

Essayez la procédure suivante

Aucune lumière verte ne s'allume sur l'émetteur de porte lorsque vous faites sonner la sonnette

- Assurez-vous que vous avez monté le transmetteur à gauche de la source de son de la sonnette, à moins de 3 cm.
- Si vous utilisez un microphone externe, assurez-vous qu'il est connecté. Si vous utilisez un interphone, assurez-vous que la distance entre l'interphone et le transmetteur est d'au moins 25 cm ou que le microphone interne est désactivé.
- Réessayez d'apprendre au transmetteur à reconnaître le son de votre sonnette, cf. **Optimisation de la détection de sonnette**.

- Si le signal de la sonnette fluctue beaucoup, passez à la détection magnétique, reportez-vous à la section **Electro-magnetic detection** dans l'Installer's Guide.

Le récepteur est activé sans aucune raison

- Un autre système Visit environnant déclenche votre système. Changez le canal radio sur toutes les unités, reportez-vous à la section **Changing the radio key** de l'Installer's Guide.

58

Βασική εγκατάσταση – μονή πηγή ήχου

- 1 Τραβήξτε την προστατευτική ταινία της μπαταρίας για να ξεκινήσετε τον πομπό. Καθαρίστε τον τοίχο με υγρό μαντηλάκι και αφαιρέστε την προστατευτική ταινία από την αυτοκόλλητη ταινία.
- 2 Τοποθετήστε τον πομπό πόρτας στα αριστερά της πηγής ήχου του κουδουνιού και όσο το δυνατό πιο κοντά. Μπορείτε να χρησιμοποιήσετε την παρεχόμενη βίδα και το ουπάτ.

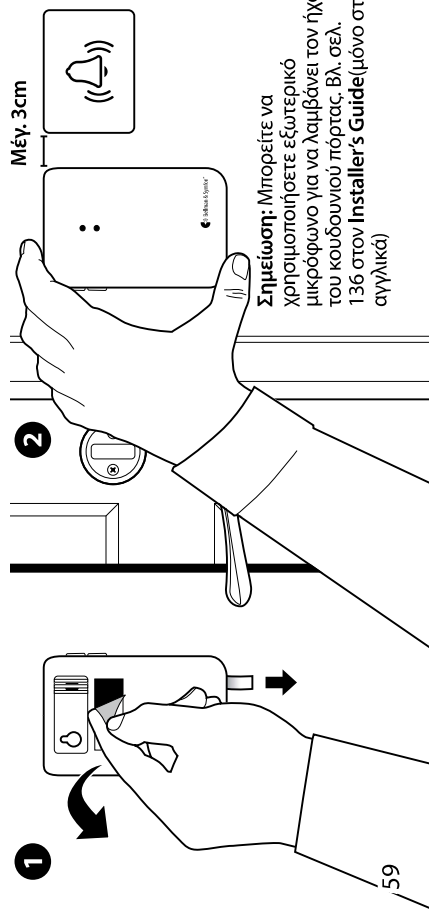

Εγκατάσταση – ενδοεπικοινωνία και ηλεκτρονικό κουδούνι πόρτας

- 1 Τραβήξτε την προστατευτική ταινία της μπαταρίας για να ξεκινήσετε τον πομπό. Αφαιρέστε την προστατευτική ταινία από το μικρόφωνο και συνδέστε το στο ηχείο της ενδοεπικοινωνίας.
- 2 Αφαιρέστε την ετικέτα των μπαταριών για να εκκινήσετε τον πομπό της πόρτας. Καθαρίστε τον τοίχο με υγρό μαντηλάκι και αφαιρέστε την προστατευτική ταινία από την αυτοκόλλητη ταινία.
- 3 Τοποθετήστε τον πομπό πόρτας στα αριστερά της πηγής ήχου του κουδουνιού και όσο το δυνατό πιο κοντά. **Σημείωση:** Η ενδοεπικοινωνία και το κουδούνι πόρτας πρέπει να βρίσκονται σε απόσταση τουλάχιστον 25 εκ. μεταξύ τους, για την αποφυγή ηχητικών παρεμβολών.

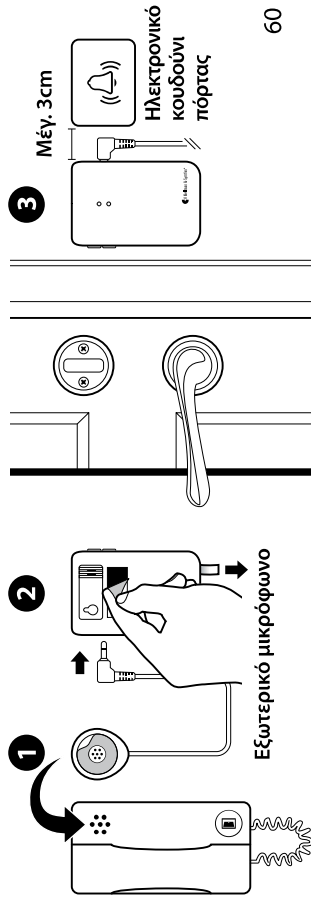

Εγκατάσταση – ενδοεπικοινωνία και μηχανικό κουδούνι πόρτας

Εάν διαθέτετε ενδοεπικοινωνία και μηχανικό κουδούνι πόρτας, μπορεί να χρειαστείτε δύο πομπούς πόρτας, δηλαδή έναν για κάθε πηγή ήχου.

- 1 Τραβήξτε την προστατευτική ταινία της μπαταρίας για να ξεκινήσετε τον πομπό κάθε πόρτας. Καθαρίστε τον τοίχο με υγρό με υγρό μαντηλάκι και αφαιρέστε την προστατευτική ταινία από την αυτοκόλλητη ταινία.
- 2 Τοποθετήστε έναν πομπό πόρτας στην αριστερή πλευρά του κουδουνιού πόρτας και τον άλλο στην αριστερή πλευρά του ηχείου ενδοεπικοινωνίας, όσο το δυνατό πιο κοντά στις πηγές ήχου.

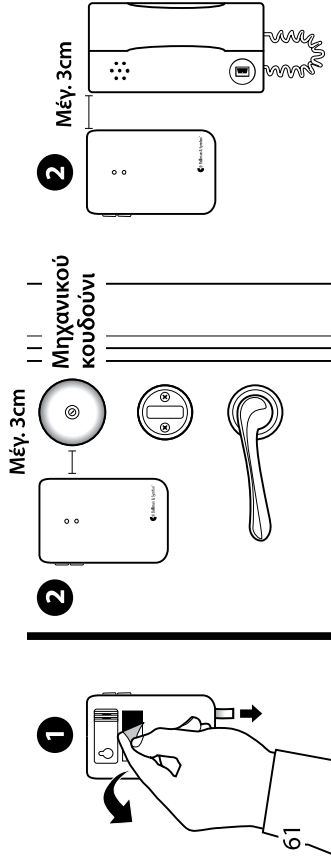

Βελτιστοποίηση της αντίκρουσης του κουδουνιού πόρτας

Το επόμενο βήμα είναι η εκμάθηση της αναγνώρισης του κουδουνιού πόρτας από τον πομπό.

- 1 Πατήστε και κρατήστε πατημένο το κουμπί 1 μέχρι να αρχίσει να αναβοσβήνει η επάνω ένδειξη LED. Απελευθερώστε το κουμπί για να ξεκινήσετε την εγγραφή.
- 2 **Για κουδούνια πόρτας βόμβου:** Πατήστε και κρατήστε πατημένο το κουδούνι πόρτας για τουλάχιστον 8 δευτερόλεπτα.
Για μελωδικά κουδούνια πόρτας: Πατήστε το κουδούνι πόρτας τουλάχιστον 8 φορές.
- 3 Πατήστε το κουμπί 1 στον πομπό για να σταματήσετε την εγγραφή. Εάν η ένδειξη LED είναι κόκκινη, πρέπει να επαναλάβετε τα βήματα 1 και 2. Ακολουθώντας τα ίδια βήματα, μπορείτε να χρησιμοποιήσετε το κουμπί 2 για εγγραφή του ήχου της ενδοεπικοινωνίας σας.

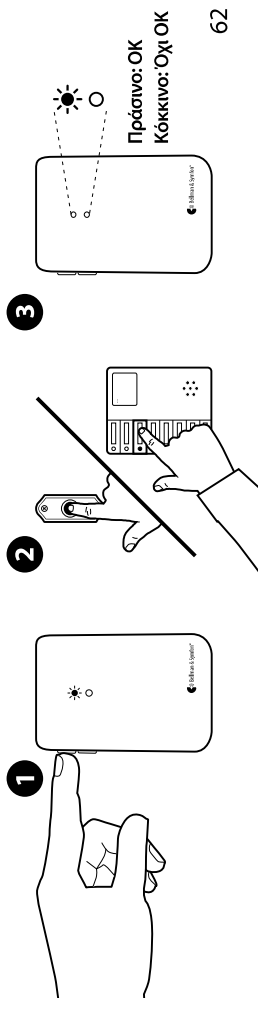

Δοκιμή

- 1 Χτυπήστε το κουδούνι ή την ενδοεπικοινωνία.
- 2 Η ένδειξη LED στον δέκτη Visit ανάβει με πράσινο χρώμα και ο δέκτης αρχίζει να εκπέμπει ήχο, να αναβοσβήνει ή να δονείται (ανάλογα με το μοντέλο). Εάν δεν αντιδρά, ανατρέξτε στην ενότητα **Αντιμετώπιση προβλημάτων**.

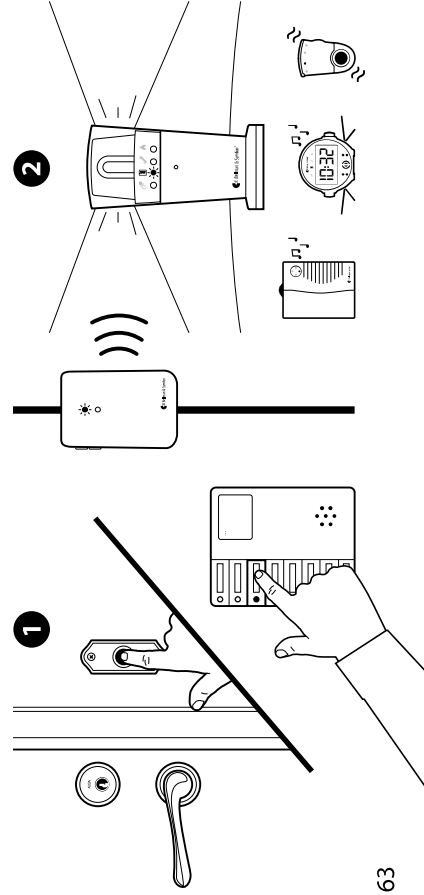

Τεχνικές πληροφορίες

Μπαταρίες
Κατανάλωση ισχύος
Χρόνος λειτουργίας
Ενεργοποίηση

2 x 1,5 V AA (LR6) μπαταρίες λιθίου ή αλκαλικές
Ενεργό < 70 mA, Θέση αδράνειας < 15 μΑ
Αλκαλικές μπαταρίες ~ 5 έτη, Μπαταρίες λιθίου ~ 10 έτη
Μέσω των κουμπιών δοκιμής, του εσωτερικού ή εξωτερικού μικρο-φώνου, της ηλεκτρομαγνητικής ανίχνευσης ή της εξωτερικής εισόδου διέγερσης

Ραδιοσυχνότητα
Μέγιστη ισχύ εξόδου
Κάλυψη

315 MHz, 433,92 MHz ή 868,3 MHz ανάλογα με την περιοχή
4,7 dBm
50 – 250 μέτρα ανάλογα με τη ραδιοσυχνότητα. Η κάλυψη μειώνεται από τοίχους, αντικείμενα μεγάλου μεγέθους ή άλλους πομπούς ραδιοσυχνότητας

Αριθμός ραδιοπλήκτρων
Παρελκόμενα

64 βασικά. Μέχρι 256 με προαιρετικό λογισμικό
Εξωτερικό μικρόφωνο 2,5 μέτρα BE9199, 0,75 μέτρα BE9200

Πρόσθετες πληροφορίες

Χρήση και αποθήκευση Για πληροφορίες, ανατρέξτε στο **Installer's Guide**.
Συντήρηση και καθαρισμός Δεν απαιτεί συντήρηση. Καθαρίστε με στεγνό πανί. Μίας χρήσης.
Ασφάλεια και κανονισμοί Για πληροφορίες, ανατρέξτε στο **Installer's Guide**.
Επισκευή και υποστήριξη Για πληροφορίες, ανατρέξτε στο **Installer's Guide**.

Αντιμετώπιση προβλημάτων

Εάν	Δοκιμάστε το εξής
Οι ενδείξεις LED αναβοσβήνουν με πορτοκαλί χρώμα ανά λεπτό	<ul style="list-style-type: none">• Αλλάξτε τις μπαταρίες. Χρησιμοποιείτε μόνο μπαταρίες 1,5 V AA (LR6) λιθίου ή αλκαλικές.
Οι ενδείξεις LED αναβοσβήνουν με πορτοκαλί χρώμα ανά δευτερόλεπτο	<ul style="list-style-type: none">• Υπάρχουν άλλες ανταγωνιστικές πηγές ήχου κοντά στον Πομπό πόρτας. Απενεργοποιήστε τις ή χαμηλώστε την έντασή τους.• Αποσυνδέστε το Εξωτερικό μικρόφωνο για να βεβαιωθείτε ότι δεν έχει βλάβη.
Ανάβει η πράσινη ένδειξη LED όταν πατάω το κουδούνι – αλλά ο δέκτης δεν ενεργοποιείται	<ul style="list-style-type: none">• Ελέγξτε τον πομπό πόρτας και τις μπαταρίες και τα βύσματα του δέκτη.• Μετακινήστε το δέκτη πιο κοντά στον πομπό της πόρτας.• Ελέγξτε ότι ο πομπός πόρτας και ο δέκτης έχουν οριστεί στο ίδιο ραδιοπλήκτρο. Ανατρέξτε στο Changing the radio key στο Installer's Guide.

65

Εάν	Δοκιμάστε το εξής
Δεν εμφανίζεται πράσινη φωτεινή ένδειξη στον πομπό πόρτας, όταν πατάτε το κουδούνι	<ul style="list-style-type: none">• Βεβαιωθείτε ότι έχετε τοποθετήσει τον πομπό αριστερά από την πηγή ήχου κουδουνιού πόρτας, σε απόσταση έως 3 εκ.• Εάν χρησιμοποιείτε εξωτερικό μικρόφωνο, βεβαιωθείτε ότι έχει συνδεθεί. Εάν χρησιμοποιείτε ενδοεπικοινωνία, βεβαιωθείτε ότι η απόσταση ανάμεσα στην ενδοεπικοινωνία και τον πομπό είναι τουλάχιστον 25 εκ. ή ότι το εσωτερικό μικρόφωνο είναι απενεργοποιημένο.• Προσπαθήστε ξανά να εκτελέσετε εκμάθηση στον πομπό ώστε να αναγνωρίζει τον ήχο του κουδουνιού πόρτας σας, βλ. Βελτιστοποίηση της ανίχνευσης του κουδουνιού πόρτας.• Εάν το σήμα του κουδουνιού πόρτας διαφέρει πολύ, αλλάξτε σε μαγνητική ανίχνευση, ανατρέξτε στην ενότητα Electromagnetic detection στον Installer's Guide.
Ο δέκτης ενεργοποιείται χωρίς λόγο	<ul style="list-style-type: none">• Ένα άλλο κοντινό σύστημα Visit μπορεί να ενεργοποιεί το σύστημά σας. Αλλάξτε το ραδιοπλήκτρο σε όλες τις μονάδες, ανατρέξτε στο Changing the radio key στο Installer's Guide.

66

Alapszintű telepítés – egyetlen hangforrás

- 1 A jeladó üzembe helyezéséhez húzza ki az elem címkéjét. Tisztítsa meg a falat egy nedves törülközővel, és vegye le a védőfóliát a tépőzárról.
- 2 Helyezze az ajtócsengőadót az ajtócsengő hangszórójának bal oldalára, amilyen közel csak lehet. Használhatja a mellékelt csavart és tiplit is.

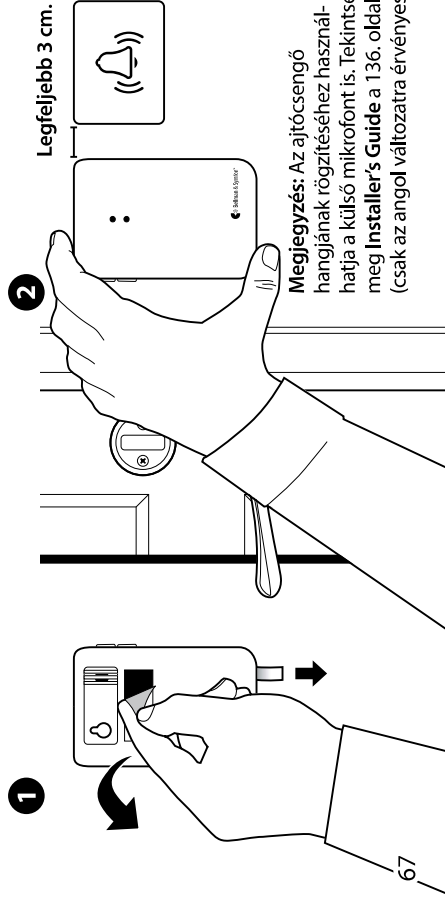

Telepítés – kaputelefon és elektronikus ajtócsengő

- 1 Csatlakoztassa a külső mikrofont az ajtócsengőadóhoz. Távolítsa el a mikrofon védőfóliáját, és erősítse azt a házi telefon hangszórójához.
- 2 A jeladó üzembe helyezéséhez húzza ki az elem címkéjét. Tisztítsa meg a falat egy nedves törülközővel, és vegye le a védőfóliát a tépőzárról.
- 3 Helyezze az ajtócsengőadót az ajtócsengő hangszórójának bal oldalára, amilyen közel csak lehet. **Megjegyzés:** Az interferencia elkerülése érdekében a házi telefonnak és az ajtócsengőnek legalább 25 cm-re (10 hüvelyk) kell egymástól lennie.

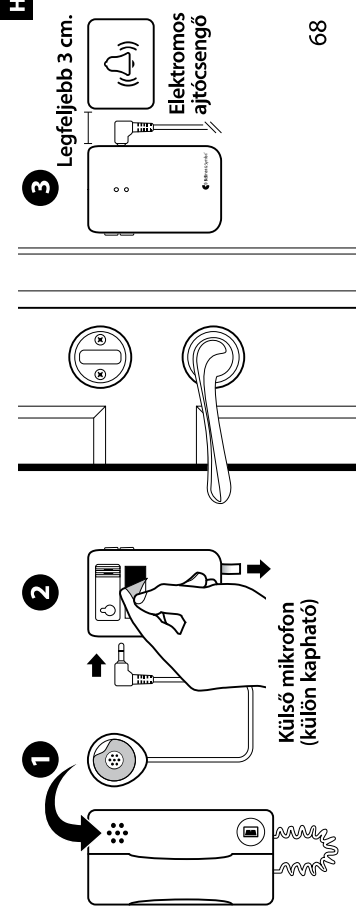

Telepítés – kaputelefon és mechanikus ajtócsengő

Ha Ön egy kaputelefonnal és egy mechanikus ajtócsengővel rendelkezik, szükségére lehet két ajtócsengő-jeladóra azaz mindegyik hangforráshoz egyre. Az alábbiak szerint járjon el:

- 1 Az egyes ajtócsengő-jeladók üzembe helyezéséhez húzza ki az elemek címkéjét. Tisztítsa meg a felfelületet egy nedves törlőkendővel és távolítsa el a védőfóliát a tépőzárról.
- 2 Erősítse fel az ajtócsengő-jeladót a falra, az ajtócsengő bal oldalára, és egy másikat a kaputelefon hangszórójának bal oldalára – olyan közel a hangforráshoz, amennyire csak lehetséges.

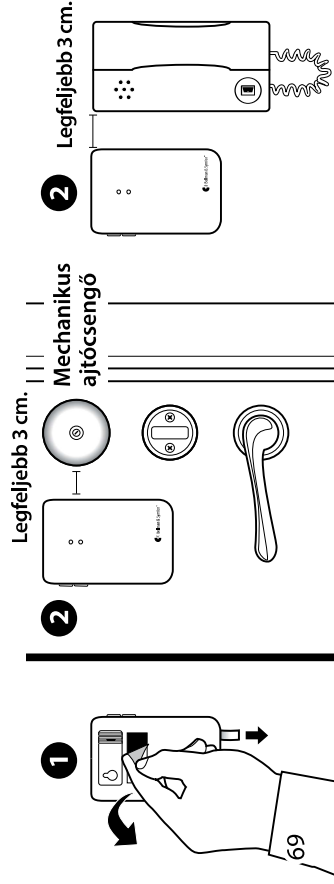

Az ajtócsengő érzékelésének optimalizálása

A következő lépésben meg kell tanítania a jeladót az ajtócsengő felismerésére.

- 1 Nyomja meg, és tartsa nyomva az 1-es gombot, amíg a felső LED villogni nem kezd. Engedje fel a rögzítés megkezdéséhez.
- 2 **Ajtócsengőközhöz:** Nyomja meg, és tartsa lenyomva az ajtócsengőt legalább 8 másodpercig.

Ajtó-harangjátékokhoz: Legalább 8-szor nyomja meg a csengőt.

- 3 A rögzítés megszaktításához nyomja meg a jeladón az 1-es gombot. Ha a LED pirosan kezd el villogni, meg kell ismétlnie az 1. és 2. lépést. A házi telefon hangját ugyanazokat a lépéseket követve a 2-es gomb segítségével rögzítheti.

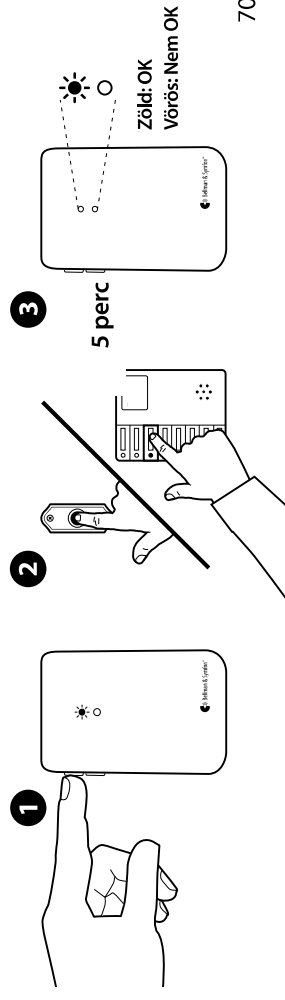

Tesztelés

- 1 Csengessen az ajtócsengővel vagy házi telefonnal.
- 2 A Visit vevőn zölden villogítani kezd a LED, a vevő pedig elkezd rögzíteni a hangot, elkezd villogni vagy rezegni (modelltől függően). Ha a vevő nem reagálna, tekintse meg a **Hibaelhárítás** című fejezetet.

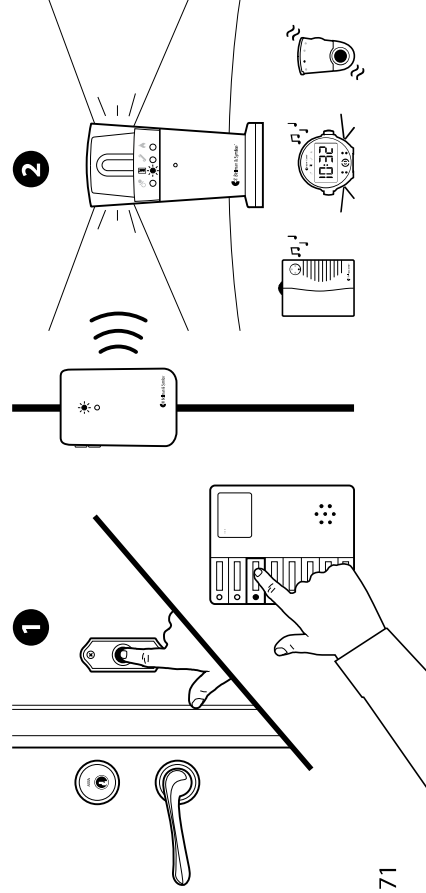

Műszaki adatok

Elemek	2 x 1,5 V AA (LR6) lítium vagy alkáli elem
Áramfogyasztás	Aktív < 70 mA, készenléti állapot < 15 µA
Működési idő	Alkáli ~ 5 év, lítium ~ 10 év
Aktiválás	Testzgombokkal, belső vagy külső mikrofonnal, elektromágneses érzékeléssel vagy külsőleg aktivált bemenettel
Rádiófrekvencia	315 MHz, 433,92 MHz vagy 868,3 MHz a tartománytól függően
Max kimeneti teljesítmény	4,7 dBm
Lefedettség	50 – 250 m a rádiófrekvenciától függően. A hatótávolságot csökkentik a falak, nagy tárgyak és egyéb rádióadók
Rádiócsatornák száma	Alapértelmezetten 64. Opcionális szoftverrel akár 256
Kiegészítők	BE9199 külső mikrofon 2,5 m, BE9200 külső mikrofon 0,75 m

További információk

Használat és tárolás	Olvassa el a Installer's Guide .
Karbantartás és tisztítás	Nem igényel karbantartást. Tisztítsa száraz ronggyal. Nem újrafelhasználható.
Biztonsági utasítások	Olvassa el a Installer's Guide .
Szerviz és támogatás	Olvassa el a Installer's Guide .

Hibaelhárítás

Ha	Próbálja ki ezt
A LED-ek perccenként narancssárgán felvillannak	<ul style="list-style-type: none">• Cserélje ki az elemeket. Csak 1,5 V AA (LR6) lítium vagy alkáli elemeket használjon.
A LED-ek másodperccenként narancssárgán felvillannak	<ul style="list-style-type: none">• Más zavaró hangforrások vannak az ajtócsengőadó környékén. Ezeket kapcsolja ki, vagy halkítsa le.• A külső mikrofon csatlakoztatásának megszüntetésével győződjön meg arról, hogy az nem hibás.
Az ajtócsengő másodperccenként villog a zöld LED-de a vevő nem aktiválódik	<ul style="list-style-type: none">• Ellenőrizze az ajtócsengőadó és a vevő elemeit és csatlakozásait.• Helyezze a vevőt közelebb az ajtócsengőadóhoz.• Ellenőrizze, hogy az ajtócsengőadó és a vevő ugyanarra a rádiócsatornára van-e beállítva. Lásd az Installer's Guide kiadvány Changing the radio key fejezetét.

73

Ha	Próbálja ki ezt
Nem jelenik meg zöld jelzőfény az ajtócsengőadón az ajtócsengő gombjának megnyomásakor	<ul style="list-style-type: none">• Ügyeljen rá, hogy a jeladót az ajtócsengő hangforrásának bal oldalára, attól legfeljebb 3 cm-re szerelje fel.• Ha külső mikrofont használ, ügyeljen rá, hogy csatlakoztatva legyen. Ha házi telefont használ, ügyeljen rá, hogy a házi telefon és a jeladó között legalább 25 cm távolság legyen, vagy hogy a belső mikrofon ki legyen kapcsolva.• Próbálja meg ismét megtanítani a jeladónak a csengő hangját. Lásd: Az ajtócsengő érzékelésének optimalizálása.• Ha az ajtócsengő jel nagyon változó, akkor váltson át mágneses érzékelésre. Tekintse meg az Electromagnetic detection című fejezetet a Installer's Guide.
A vevő ok nélkül aktiválódik	<ul style="list-style-type: none">• Egy másik közeli Visit rendszer aktiválhatja a rendszerét. Módosítsa minden egységen a rádiókulcsot, lásd az Installer's Guide Changing the radio key fejezetét.

74

Installazione di base – Unica sorgente del segnale acustico

- 1 Tirare la linguetta della batteria per avviare il trasmettitore. Pulire la parete con un fazzolettino umido e rimuovere la pellicola protettiva dal velcro.
- 2 Montare il trasmettitore per porta a sinistra della sorgente del segnale acustico del campanello, in modo che sia il più vicino possibile. È possibile utilizzare la vite e il tassello in dotazione.

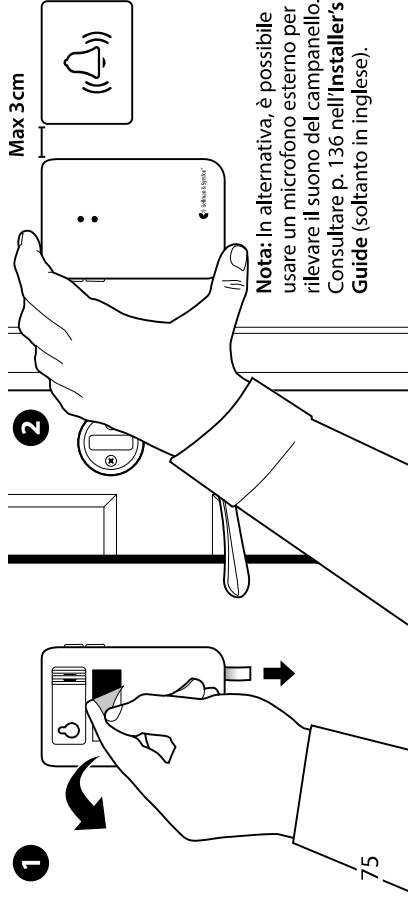

75

Installazione – Citofono e campanello elettronico

- 1 Collegare il microfono esterno al trasmettitore per porta. Rimuovere la pellicola protettiva dal microfono e attaccare all'altoparlante del citofono.
- 2 Tirare la linguetta della batteria per avviare il trasmettitore. Pulire la parete con un fazzolettino umido e rimuovere la pellicola protettiva dal velcro.
- 3 Montare il trasmettitore per porta a sinistra della sorgente del segnale acustico del campanello, in modo che sia il più vicino possibile. **Nota:** L'citofono e il campanello devono essere distanti almeno 25 cm (10") per evitare interferenze sonore.

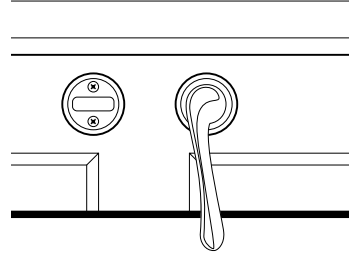
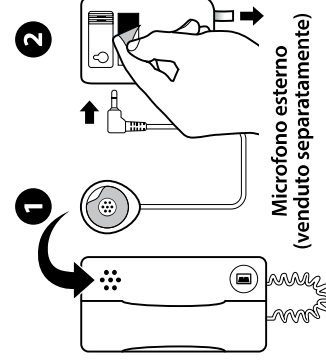

76

Installazione – Citofono e campanello meccanico

Qualora vi siano un citofono e un campanello meccanico, sono necessari due trasmettitori per porta, uno per ciascuna sorgente del segnale acustico. Procedere come segue.

- 1 Tirare la linguetta della batteria per avviare ogni trasmettitore per porta. Pulire la parete con un fazzolettino umido e rimuovere la pellicola protettiva dal velcro.
- 2 Montare un trasmettitore per porta a sinistra del campanello e un altro a sinistra dell'altoparlante dell'citofono, il più vicino possibile alle sorgenti del segnale acustico.

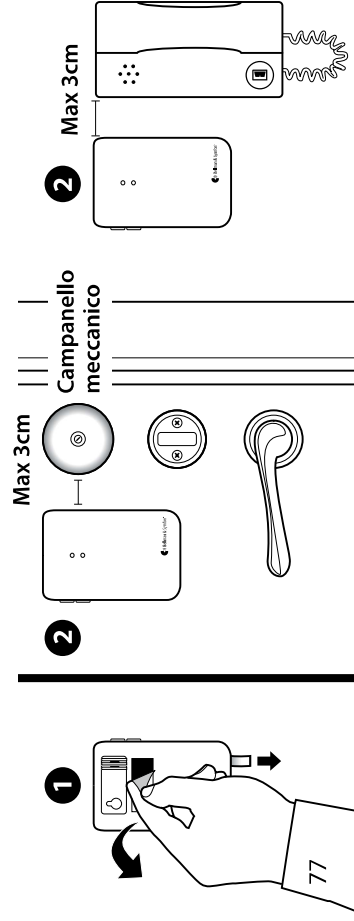

Ottimizzazione del rilevamento del campanello

Il prossimo passo è impostare il trasmettitore in modo che riconosca il campanello.

- 1 Tenere premuto il pulsante 1 finché il LED superiore inizia a lampeggiare. Rilasciarlo per iniziare la registrazione.
- 2 Per i cicalini per porte: tenere premuto il campanello per almeno 8 secondi. Per la suoneria per porte: premere il campanello almeno 8 volte.
- 3 Premere il tasto 1 sul trasmettitore per interrompere la registrazione. Se il LED si illumina in rosso, è necessario ripetere i passaggi 1 e 2. Seguire gli stessi passaggi per utilizzare il pulsante 2 per registrare il suono dell'citofono.

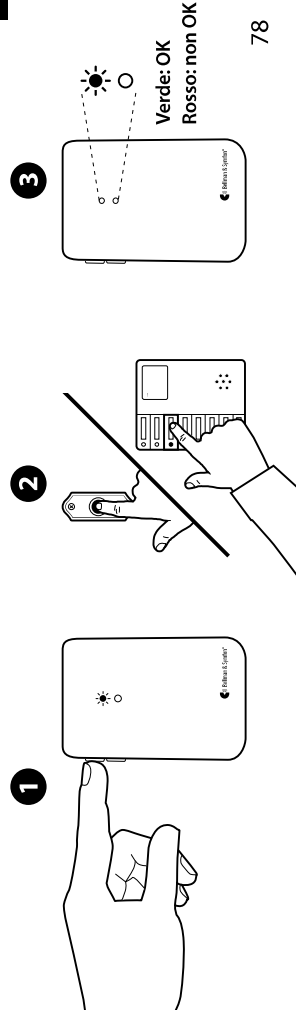

Prova

- 1 Suonare il campanello o l'citofono.
- 2 Il LED sul ricevitore Visit si illumina in verde e il ricevitore inizia a suonare, lampeggiare o vibrare (a seconda del modello). Se non funziona, consultare la sezione Ricerca guasti **Risoluzione dei problemi**.

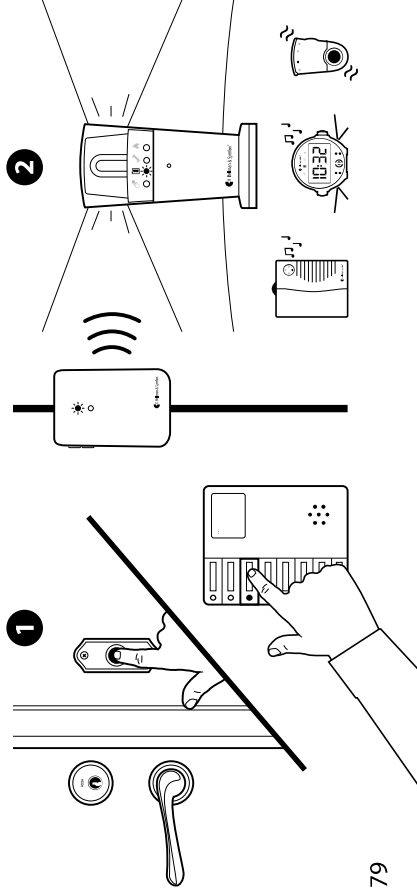

Informazioni tecniche

Batterie	2 x batterie alcaline o al litio da 1,5 V AA (LR6)
Consumo	Attivo < 70 mA, inattivo < 15 µA
Durata	Alcaline ~ 5 anni, al litio ~ 10 anni
Attivazione	Mediante i tasti di prova, microfono interno o esterno, mediante rilevamento elettromagnetico o ingresso trigger esterno
Frequenza radio	315 MHz, 433,92 MHz o 868,3 MHz, a seconda della zona
Massima potenza di uscita	4,7 dBm
Portata	50 – 250 m, a seconda della frequenza radio. Pareti, oggetti di grandi dimensioni e altri trasmettitori radio possono ridurre la portata
Numero di chiavi di cifratura	64, standard. Fino a 256 con un software aggiuntivo
Accessori	Microfono esterno BE9199 da 2,5 m, microfono esterno BE9200 da 0,75 m

Informazioni aggiuntive

Utilizzo, trasporto e conservazione	Per maggiori informazioni, consultare la Installer's Guide .
Manutenzione e pulizia	Privo di manutenzione. Pulire con un panno asciutto. Non riutilizzabile.
Sicurezza e normative	Per maggiori informazioni, consultare la Installer's Guide .
Assistenza	Per maggiori informazioni, consultare la Installer's Guide .

Risoluzione dei problemi

Se	Provare
I LED lampeggiano in arancione ogni minuto	<ul style="list-style-type: none">• Sostituire le batterie. Utilizzare soltanto batterie alcaline o al litio da 1,5 V AA (LR6).
I LED lampeggiano in arancione ogni secondo	<ul style="list-style-type: none">• Nelle vicinanze del trasmettitore per porta sono presenti altre sorgenti di segnali acustici che interferiscono. Spegnerle o abbassarle.• Scollegare il microfono esterno per assicurarsi che non sia guasto.
Il LED verde lampeggia quando si preme il campanello, ma il ricevitore non si attiva	<ul style="list-style-type: none">• Verificare le spine e le batterie del trasmettitore per porta e del ricevitore.• Avvicinare il ricevitore al trasmettitore per porta.• Verificare che il trasmettitore per porta e il ricevitore siano impostati sulla stessa chiave di cifratura. Consultare la sezione Changing the radio key nella Installer's Guide.

Se	Provare
Non si accende alcuna spia verde sul trasmettitore per porta quando si suona il campanello	<ul style="list-style-type: none">• Assicurarsi di aver montato il trasmettitore a sinistra della sorgente sonora del campanello, a non più di 3 cm di distanza.• Se si utilizza un microfono esterno, assicurarsi che sia collegato. Se si utilizza un citofono, assicurarsi che la distanza tra il citofono e il trasmettitore sia di almeno 25 cm o che il microfono interno sia spento.• Provare a reimpostare il trasmettitore in modo che riconosca il suono del campanello (consultare Ottimizzazione del rilevamento del campanello.)• Se il segnale varia molto, modificare il rilevamento magnetico, consultare Electromagnetic detection nell'Installer's Guide.
Il ricevitore si attiva senza alcuna ragione	<ul style="list-style-type: none">• Un altro sistema Visit nelle vicinanze potrebbe attivare il sistema. Modificare la chiave di cifratura su tutte le unità, consultare la sezione Changing the radio key nella Installer's Guide.

Basisinstallatie – enkele geluidsbron

- 1 Trek aan het batterijlijpje om de zender te starten. Reinig de wand met het vochtige doekje en verwijder het beschermlaagje van de velcstrip.
- 2 Bevestig de deurzender aan de linkerkant van de bel, zo dicht mogelijk bij de geluidsbron. U kunt ook de meegeleverde schroef en plug gebruiken.

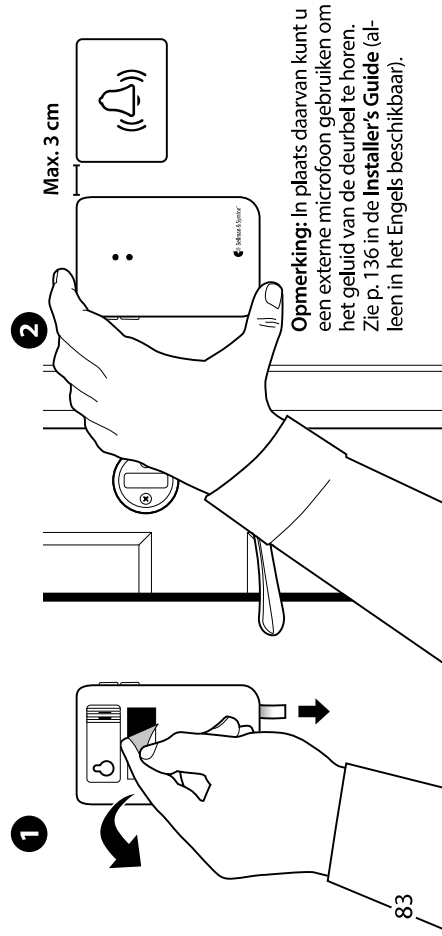

Installatie – intercom en elektrische deurbel

- 1 Sluit de externe microfoon aan op de deurzender. Verwijder het beschermlaagje van de microfoon en bevestig deze aan de luidspreker van de intercom.
- 2 Trek aan het batterijlijpje om de zender te starten. Reinig de wand met het vochtige doekje en verwijder het beschermlaagje van de velcstrip.
- 3 Bevestig de deurzender aan de linkerkant van de bel, zo dicht mogelijk bij de geluidsbron. **Opmerking:** De intercom en de deurbel moeten minstens 25 cm van elkaar verwijderd zijn om geluidsinterferentie te voorkomen.

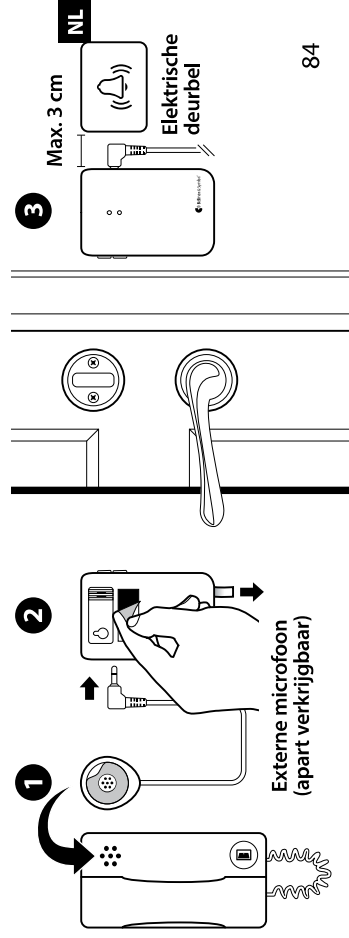

Installatie – intercom en mechanische deurbel

Als u een intercom en een mechanische deurbel hebt, hebt u misschien twee deurzenders nodig, dus één voor elke geluidsbron. Ga als volgt te werk:

- 1 Trek aan het batterijpasje om elke deurzender te starten. Reinig de wand met het vochtige doekje en verwijder het bescherm laagje van de velcostrip.
- 2 Bevestig de ene deurzender links van de deurbel en de andere links van de luidspreker van de intercom, zo dicht mogelijk bij de geluidsbronnen.

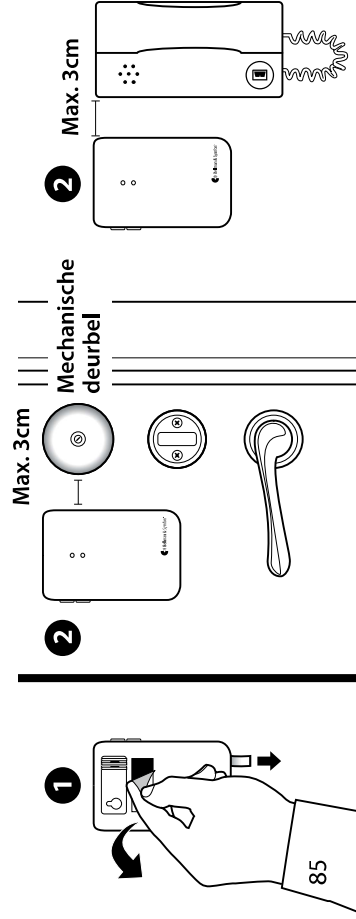

De detectie van de deurbel optimaliseren

De volgende stap is om de zender te leren uw deurbel te herkennen.

- 1 Houd toets 1 ingedrukt totdat het bovenste indicatielampje gaat knipperen. Laat de toets los om te beginnen met opnemen.
- 2 **Voor deurzenders:** Houd de deurbel minstens 8 seconden ingedrukt.
Voor melodieuze deurbellen: Druk minstens 8 keer op de deurbel.
- 3 Druk op toets 1 op de zender om de opname te stoppen. Als het indicatielampje rood oplicht, moet u stap 1 en 2 herhalen. Door dezelfde stappen te volgen, kunt u toets 2 gebruiken om het geluid van uw intercom op te nemen.

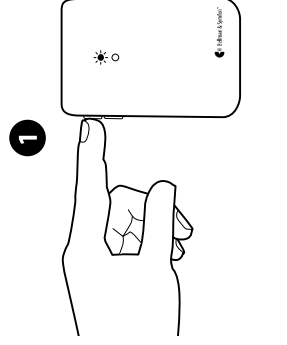

Testen

- 1 Laat de bel of de intercom klinken.
- 2 Het indicatielampje op de Visit-ontvanger brandt groen en de ontvanger maakt geluid of begint te knipperen of te trillen (afhankelijk van het model). Als er niets gebeurt, raadpleeg dan **Problemen oplossen**.

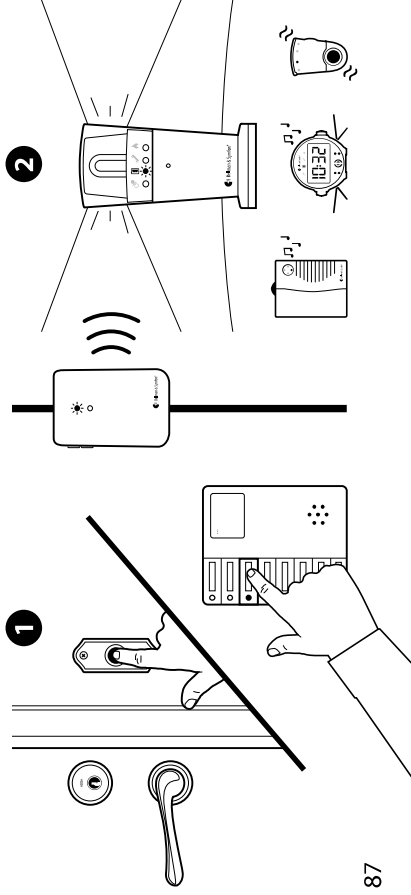

Technische informatie

Batterijen	2 x 1,5 V AA-lithium- of alkalinebatterijen (LR6)
Energieverbruik	Actief < 70 mA, inactief < 15 μ A
Bedrijfstijd	Alkaline ~ 5 jaar, lithium ~ 10 jaar
Activering	Via de testtoetsen, de interne of externe microfoon, via elektromagnetische detectie of de externe triggeringang
Radiofrequentie	315 MHz, 433.92 MHz of 868.3 MHz, afhankelijk van de regio
Maximale uitgangsstroom	4,7 dBm
Dekking	50 – 250 m, afhankelijk van de radiofrequentie. De dekking wordt verkleind door muren, grote objecten en andere radiozenders
Aantal radioknoppen	Standaard 64. Tot 256 met optionele software
Accessoires	Externe microfoon BE9199 2,5 m, externe microfoon BE9200 0,75 m

Aanvullende informatie

Gebruik, transport en opslag	Raadpleeg de Installer's Guide voor informatie.
Onderhoud en reiniging	Onderhoudsvrij. Reinigen met een droge doek. Niet geschikt voor hergebruik.
Veiligheid en voorschriften	Raadpleeg de Installer's Guide voor informatie.
Service en ondersteuning	Raadpleeg de Installer's Guide voor informatie.

Problemen oplossen

Indien	Probeer dit
De indicatielampjes knipperen elke minuut oranje	<ul style="list-style-type: none">• Vervang de batterijen. Gebruik alleen 1,5 V AA (LR6) lithium- of alkalinebatterijen.
De indicatielampjes knipperen elke seconde oranje	<ul style="list-style-type: none">• Er zijn andere geluidsbronnen in de buurt van de deurzender. Schakel ze uit of zet het volume lager.• Koppel de externe microfoon los om te controleren of deze defect is.
Het groene indicatielampje gaat branden als ik op de deurbel druk, maar de ontvanger wordt niet geactiveerd	<ul style="list-style-type: none">• Controleer de batterijen en aansluitingen van de deurzender en de ontvanger.• Bevestig de ontvanger dichter bij de deurzender.• Controleer of de deurzender en de ontvanger op dezelfde radioknop zijn ingesteld. Raadpleeg Changing the radio key in de Installer's Guide.

Indien	Probeer dit
Er gaat geen groen lampje branden op de deurzender als de bel overgaat	<ul style="list-style-type: none">• Zorg ervoor dat u de zender links van de geluidsbron van de deurbel heeft gemonteerd, op maximaal 3 cm van elkaar.• Als u een externe microfoon gebruikt, controleer dan of deze is aangesloten. Als u een intercom gebruikt, zorg er dan voor dat de afstand tussen de intercom en de zender minstens 25 cm bedraagt of dat de interne microfoon uitgeschakeld is.• Probeer de zender opnieuw te leren het geluid van uw deurbel te herkennen. Zie hiervoor De detectie van de deurbel optimaliseren.• Als het signaal van de deurbel sterk varieert, ga dan over op magnetische detectie. Zie hiervoor Electromagnetic detection in de Installer's Guide.
De ontvanger wordt zonder reden geactiveerd	<ul style="list-style-type: none">• Mogelijk start het systeem door een ander Visit-systeem in de buurt. Wijzig de radioknop op alle units, zie Changing the radio key in de Installer's Guide.

Grunnleggende installasjon – en enkelt lydkilde

- 1 Trekk ut fliken fra batteriet for å starte senderen. Rengjør veggen med våtservietten og fjern beskyttelsesfilmen fra borrelåsen.
- 2 Monter dørsenderen til venstre for dørløkkens lydkilde og så nær den som mulig. Du kan også bruke den medfølgende skruen og pluggen.

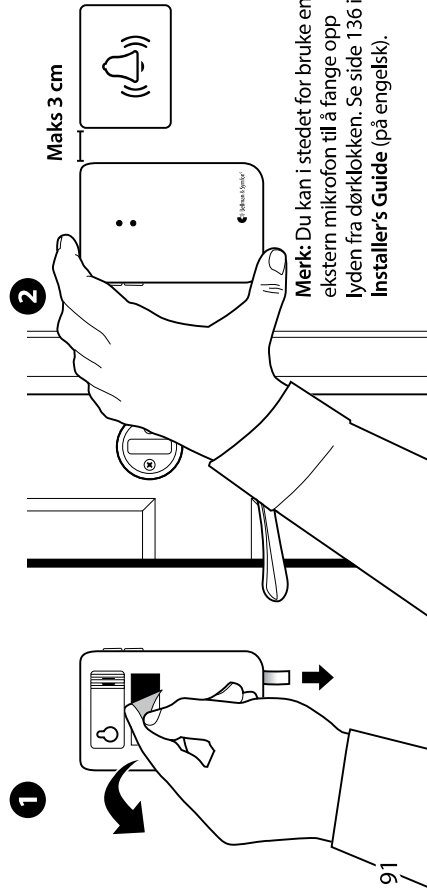

Installasjon – hustelefon og elektronisk dørløkke

- 1 Koble den eksterne mikrofonen til dørsenderen. Fjern beskyttelsesfilmen fra mikrofonen og fest den på intercomhøytaleren.
 - 2 Trekk ut fliken fra batteriet for å starte senderen. Rengjør veggen med våtservietten og fjern beskyttelsesfilmen fra borrelåsen.
 - 3 Monter dørsenderen til venstre for dørløkkens lydkilde og så nær den som mulig.
- Merk:** Hustelefonen og dørløkken må være minst 25 cm fra hverandre for å unngå lydforstyrrelser.

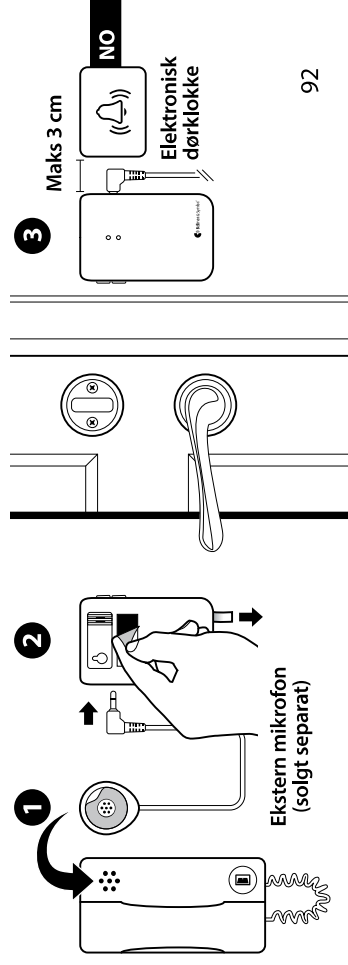

Installasjon – hustelefon og mekanisk dørl klokke

Hvis du har en hustelefon og en mekanisk dørl klokke er det mulig du trenger to dørsendere, dvs. en for hver lydkilde. Gjør slik:

- 1 Trekk ut filken fra batteriet for å starte hver sender. Rengjør veggoverflaten med våtservietten og fjern beskyttelsesfilmen fra borrelåsen.
- 2 Monter en dørsender til venstre for dørl klokken og en annen til venstre for høytaleren til hustelefonen, så nær lydkildene som mulig.

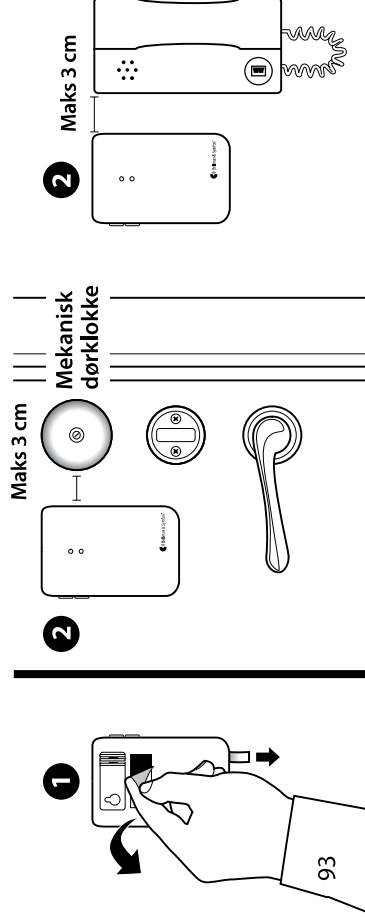

Optimere dørl klokke-gjenkjenning

Neste trinn er å lære senderen å gjenkjenne dørl klokken.

- 1 Hold inne knapp 1 til den øverste LED-indikatoren begynner å blinke. Slipp den for å starte opptaket.
- 2 For dørråpner: Hold inne knappen til dørl klokken i minst 8 sekunder.
For dørl klokkesignaler: Trykk minst 8 ganger på dørl klokken.
- 3 Trykk knapp 1 på senderen for å stoppe opptaket. Hvis LED-indikatoren lyser rødt, må du gjenta trinnene 1 og 2. Følg de samme trinnene. Du kan bruke knapp 2 til å ta opp lyden fra hustelefonen.

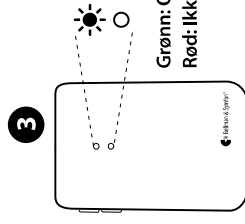
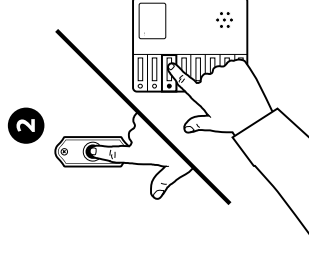
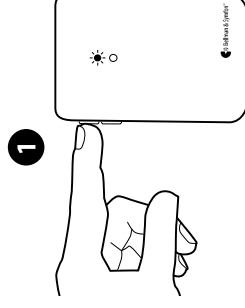

Testing

- 1 Ring på dørklokken eller intercomen.
- 2 LED-indikatoren på Visit-mottakeren lyser grønt og mottakeren begynner å lage lyd, blinke eller vibrere (avhengig av modellen). Hvis den ikke reagerer, se **Fellsøking**.

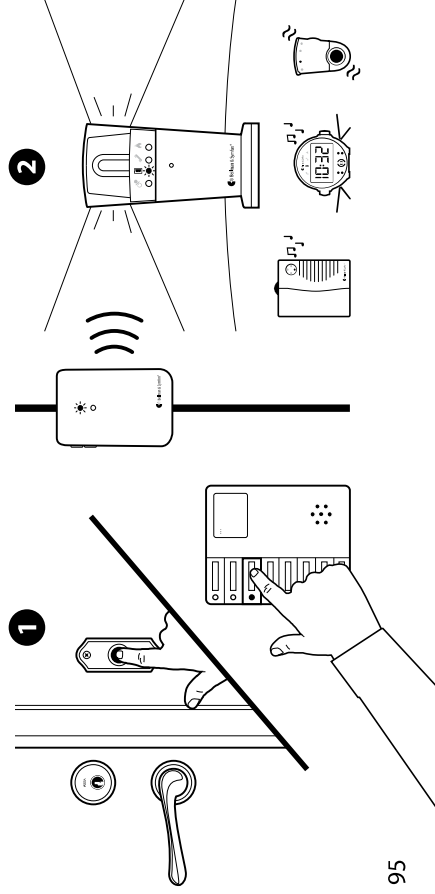

Teknisk informasjon

Batterier

2 x 1,5 V AA (LR6) litium- eller alkaliske batterier

Strømforbruk

Aktiv < 70 mA, Ventestilling < 15 μ A

Driftstid

Alkaliske ~ 5 år, Litium ~ 10 år

Aktivering

Via testknappene, den interne eller eksterne mikrofonen, via elektromagnetisk gjenkjenning eller den eksterne utløseren

315 MHz, 433.92 MHz eller 868.3 MHz avhengig av region

Maksimal utgangseffekt

4,7 dBm

Dekning

50 – 250 m. Dekningen reduseres av vegger, store gjenstander eller andre radiosendere.

Antall radiokanaler

64 som standard Opp til 256 med tilleggsprogramvare.

Tilleggsutstyr

BE9199 Ekstern mikrofon 2,5 m, BE9200 Ekstern mikrofon 0,75 m

Tilleggsinformasjon

Bruk, transport og oppbevaring

For informasjon, se **Installer's Guide**.

Vedlikehold og rengjøring

Vedlikeholdsfri. Rengjøres med en tørr klut. Ikke bruk

husholdningsvaskemidler, aerosolspray, løsemidler, alkohol, ammoniakk eller skuremidler. Kan ikke gjenbrukes.

Sikkerhet og forskrifter

For informasjon, se **Installer's Guide**.

Service og kundestøtte

For informasjon, se **Installer's Guide**.

Feilsøking

Hvis	Prøv dette
LED-Indikatoren blinker oransje hvert minutt	<ul style="list-style-type: none">• Skift batteriene. Bruk kun 1,5 V AA (LR6) litium- eller alkaliske batterier.
LED-Indikatorene blinker oransje hvert sekund	<ul style="list-style-type: none">• Det finnes andre konkurrerende lydkilder rundt dørsenderen. Slå dem av eller skru ned volumet.• Koble fra den eksterne mikrofonen for å forsikre deg om at den ikke er defekt.
Den grønne LED-indikatoren tennes når jeg trykker på dørrykket – men senderen aktiveres ikke	<ul style="list-style-type: none">• Kontroller dørsenderens og mottakerens batterier og kontakter.• Flytt mottakeren nærmere dørsenderen.• Kontroller at dørsenderen og mottakeren er innstilt på samme radiokanal. Se Changing the radio key i Installer's Guide.

97

Hvis	Prøv dette
Det tennes ikke noe grønt lys på dørsenderen når du trykker på dørrykket	<ul style="list-style-type: none">• Sørg for at du har montert senderen til venstre for dørrykkets lydkilde og ikke mer enn 3 cm fra hverandre.• Hvis du bruker en eksternt mikrofon, må du sørge for at den er tilkoblet. Hvis du bruker hustelefon, må du sørge for at avstanden mellom hustelefonen og senderen er minst 25 cm eller at den interne mikrofonen er slått av.• Prøv igjen, slik at senderen gjenkjenner lyden til dørrykket, se Optimere dørrykket-gjenkjenning.• Hvis dørrykketsignalet varierer mye, endrer du til magnetisk gjenkjenning, se Electromagnetic detection i Installer's Guide.
Mottakeren aktiveres uten noen årsak	<ul style="list-style-type: none">• Et annet Visit-system i nærheten kan utløse systemet ditt. Skift radiokanal på alle enheter, se Changing the radio key i Installer's Guide.

98

Instalacja podstawowa - pojedyncze źródło dźwięku

- 1 Pociągnij za pasek zabezpieczający baterii, aby aktywować czujnik. Wyczyść ścianę moką ścierką i zdejmij folię ochronną z taśmy z rzepem.
- 2 Zamocuj czujnik dzwonka po lewej stronie źródła dźwięku dzwonka do drzwi, możliwie jak najbliżej tego źródła. Możesz użyć również znajdującej się w zestawie śruby i uchwyty.

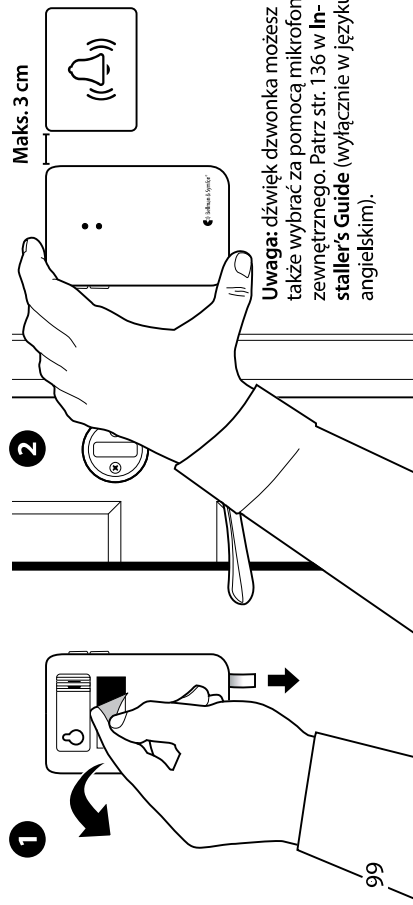

Instalacja – domofon oraz dzwonek elektroniczny

- 1 Podłącz mikrofon zewnętrzny do czujnika dzwonka. Zdejmij folię ochronną z mikrofonu i zamocuj mikrofon do głośnika domofonu.
- 2 Pociągnij za pasek zabezpieczający baterii, aby aktywować czujnik. Wyczyść ścianę moką ścierką i zdejmij folię ochronną z taśmy z rzepem.
- 3 Zamocuj czujnik dzwonka po lewej stronie źródła dźwięku dzwonka do drzwi, możliwie jak najbliżej tego źródła. **Uwaga:** odległość pomiędzy interkomem a dzwonkiem do drzwi musi wynosić co najmniej 25 cm (10"), aby uniknąć zakłóceń dźwięku.

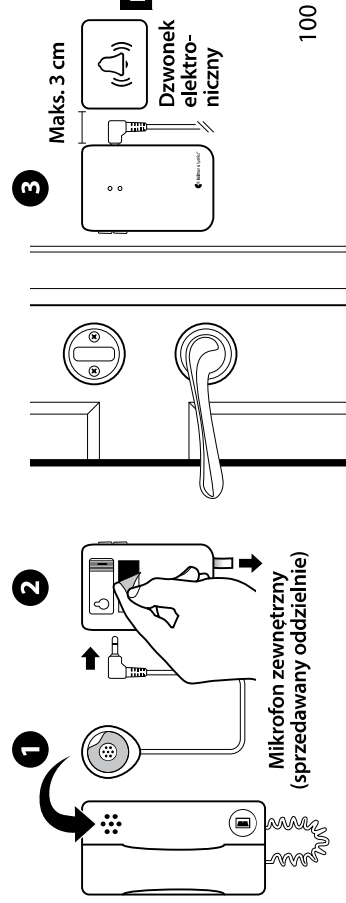

Instalacja – domofon oraz dzwonek mechaniczny

Jeżeli posiadają Państwo domofon oraz dzwonek mechaniczny, mogą okazać się konieczne dwa czujniki dzwonka, tzn. jeden dla każdego źródła dźwięku. Należy wykonać następujące czynności:

- 1 Pociągnij za pasek zabezpieczający baterii, aby aktywować każdy czujnik drzwi. Wyczyść powierzchnię ściany moką ścierką i zdejmij folię ochronną z taśmy z rzepem.
- 2 Zamocuj jeden czujnik dzwonka po lewej stronie dzwonka oraz drugi po lewej stronie głośnika domofonu, możliwie jak najbliżej źródła dźwięku.

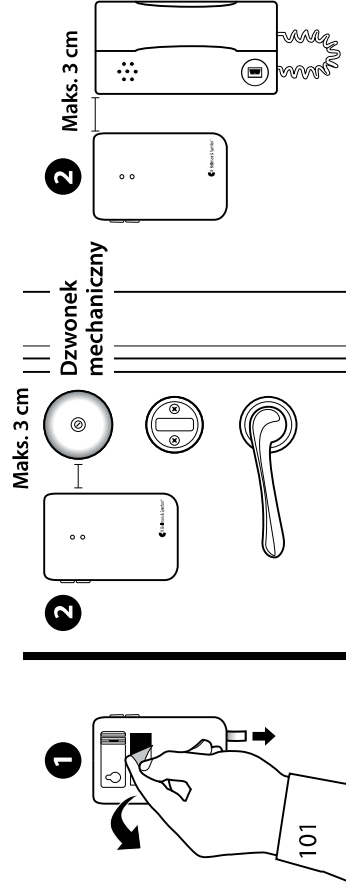

Optymalizacja funkcji wykrywania dzwonka

Następnie należy nauczyć czujnik rozpoznawać dźwięk twojego dzwonka do drzwi.

- 1 Naciśnij i przytrzymaj przycisk 1, aż zacznie migać odpowiednia dioda LED. Zwolnij przycisk i rozpocznij nagrywanie.
 - 2 **W przypadku brzęczyków:** Naciśnij i przytrzymaj dzwonek przez min. 8 sekund.
 - 3 **W przypadku gongów:** Naciśnij dzwonek min. 8 razy.
- Naciśnij przycisk 1 na czujniku, aby zatrzymać nagrywanie. Jeśli dioda LED świeci się na czerwono, trzeba powtórzyć kroki 1. i 2. W ten sam sposób możesz za pomocą przycisku 2 nagrać dźwięk twojego interkomu.

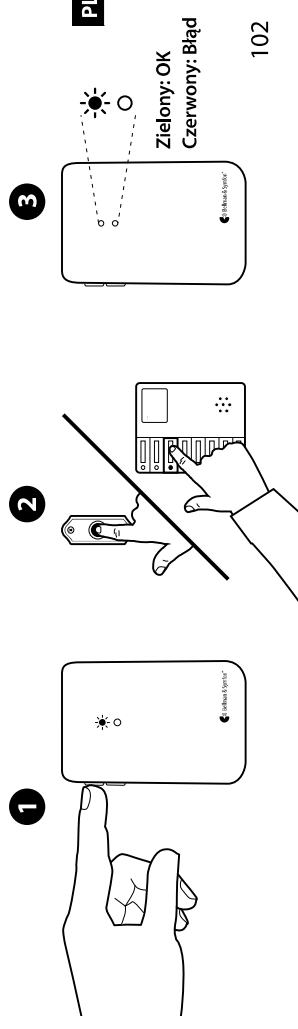

Testowanie

- 1 Zadzwoń dzwonkiem lub domofonem.
- 2 Dioda LED na sygnalizatorze Visit (wizyta) zaświeci się na zielono, a sam sygnalizator zacznie generować sygnał dźwiękowy bądź świetlny lub wibrować (zależnie od modelu sygnalizatora). Jeśli sygnalizator nie zareaguje, zapoznaj się z częścią **Usuwanie usterek**.

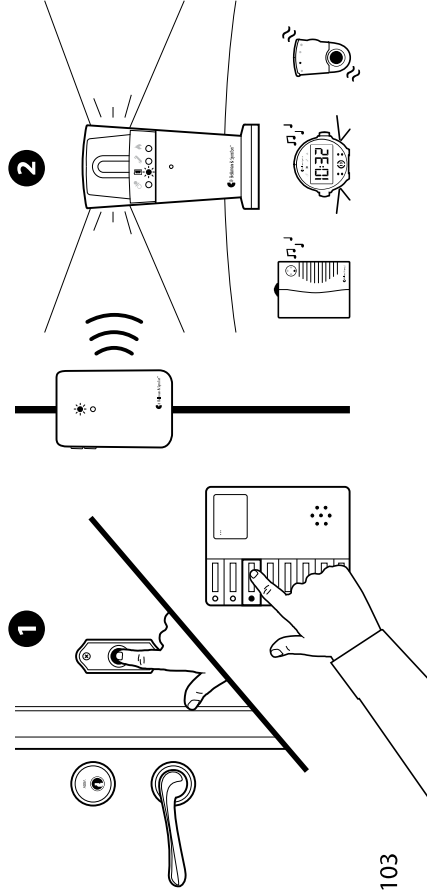

103

Informacje techniczne

Baterie	Litowe lub alkaliczne 2 x 1,5 V AA (LR6)
Pobór mocy	W trybie pracy < 70 mA, w trybie bezczynności < 15 μ A
Czas pracy	Baterie alkaliczne ~ 5 lat, baterie litowe ~ 10 lat
Aktywacja	Za pomocą przycisków testowania, mikrofonu wewnętrznego lub zewnętrznego, przez elektromagnetyczny układ wykrywania lub wejście wyzwalacza zewnętrznego
Częstotliwość radiowa	315 MHz, 433,92 MHz lub 868,3 MHz zależnie od regionu
Maksymalna moc wyjściowa	4,7 dBm
Zasięg	50 – 250 m zależnie od częstotliwości radiowej. Zasięg może być ograniczony przez ściany, duże przedmioty lub inne nadajniki radiowe Standardowo 64. Do 256 w przypadku opcjonalnego oprogramowania.
Liczba kanałów radiowych	Mikrofon zewnętrzny 2,5 m BE9199, 0,75 m BE9200
Akcesoria	

Dodatkowe informacje

Eksploatacja, transport i przechowywanie	Więcej informacji na Installer's Guide .
Konserwacja i czyszczenie	Nie wymaga konserwacji. Czyścić suchą ściereczką. Nie wielokrotnego użytku.
Bezpieczeństwo i wymagania prawne	Więcej informacji na Installer's Guide .
Obsługa i techniczna	Więcej informacji na Installer's Guide .

104

Usuwanie usterek

Problem	Działania korygujące
Dwa pomarańczowe światelka zaświecają się co minutę	<ul style="list-style-type: none">• Wymień baterie. Używaj tylko baterii litowych lub alkalicznych 1,5 V AA (LR6).
Diody LED migają na pomarańczowo co jedną sekundę	<ul style="list-style-type: none">• W pobliżu czujnika dzwonka znajdują się inne źródła dźwięku. Wyłącz lub ścisz te źródła dźwięku.• Odłącz mikrofon zewnętrzny, aby upewnić się, że nie jest uszkodzony.
Kiedy naciskam dzwonek do drzwi, świeci się zielona dioda LED, ale sygnalizator nie aktywyje się	<ul style="list-style-type: none">• Sprawdź baterie i połączenia czujnika dzwonka i sygnalizatora.• Ustaw sygnalizator bliżej czujnika dzwonka.• Sprawdź, czy czujnik dzwonka i sygnalizator są ustawione na ten sam kanał radiowy. Zob. część Changing the radio key w Installer's Guide.

105

Problem	Działania korygujące
Zielona dioda na czujniku dzwonka nie świeci się mimo naciśnięcia dzwonka	<ul style="list-style-type: none">• Upewnij się, że czujnik zamocowany jest po lewej stronie źródła dźwięku dzwonka do drzwi, z maksymalnym odstępem 3 cm.• Jeśli używasz mikrofonu zewnętrznego, upewnij się, że jest podłączony. Jeśli używasz interkomu, upewnij się, że odległość między interkomem i czujnikiem wynosi co najmniej 25 cm, a mikrofon wewnętrzny jest wyłączony.• Spróbuj ponownie nauczyć czujnik rozpoznawać dźwięk Twojego dzwonka do drzwi, patrz Optymalizacja funkcji wykrywania dzwonka.• Jeśli dźwięk dzwonka jest bardzo zmienny, użyj wykrywania magnetycznego, patrz Electromagnetic detection w Installer's Guide.
Sygnalizator aktywyje się bez przyczyny	<ul style="list-style-type: none">• Twój system może być aktywowany przez inny system Visit znajdujący się w pobliżu. Zmień kanał radiowy we wszystkich urządzeniach systemu. Zob. Changing the radio key Installer's Guide.

106

Instalação básica – fonte sonora única

- 1 Puxe a patilha da pilha para iniciar o transmissor. Limpe a parede com o toallete húmido e retire a película protetora do velcro.
- 2 Monte o transmissor de porta à esquerda da fonte sonora da campainha, o mais perto possível. Também pode utilizar a bucha e o parafuso fornecidos.

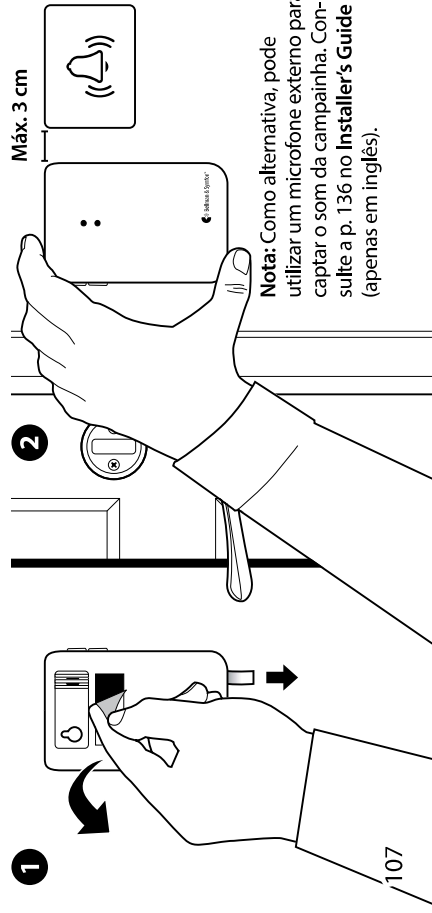

107

Instalação – intercomunicador e campainha eletrónica

- 1 Ligue o microfone externo ao transmissor de porta. Retire a película protetora do microfone e fixe-o ao altifalante do intercomunicador.
- 2 Puxe a patilha da pilha para iniciar o transmissor. Limpe a parede com o toallete húmido e retire a película protetora do velcro.
- 3 Monte o transmissor de porta à esquerda da fonte sonora da campainha, o mais perto possível. Nota: O intercomunicador e a campainha devem distar entre si pelo menos 25 cm para evitar interferências de som.

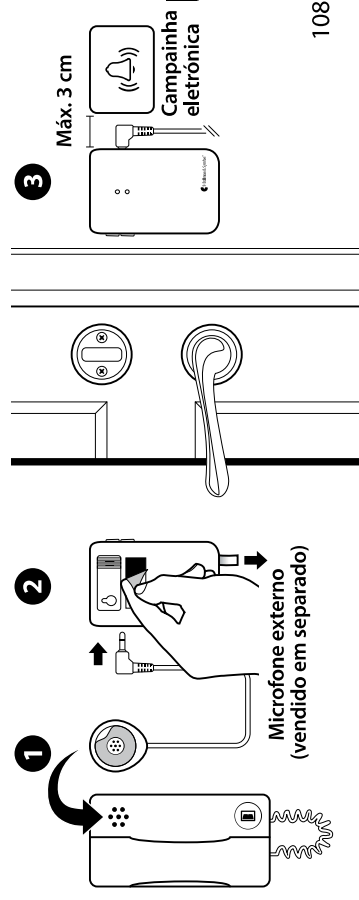

108

Instalação – intercomunicador e campainha mecânica

Se tiver um intercomunicador e uma campainha mecânica, poderá necessitar de dois transmissores de porta, ou seja, um para cada fonte sonora. Proceda do seguinte modo:

- 1 Puxe a patilha da pilha para iniciar cada transmissor de porta. Limpe a superfície da parede com o toalhete húmido e retire a película protetora do velcro.
- 2 Monte um transmissor de porta à esquerda da campainha e o outro à esquerda do altifalante do intercomunicador, o mais perto possível das fontes sonoras.

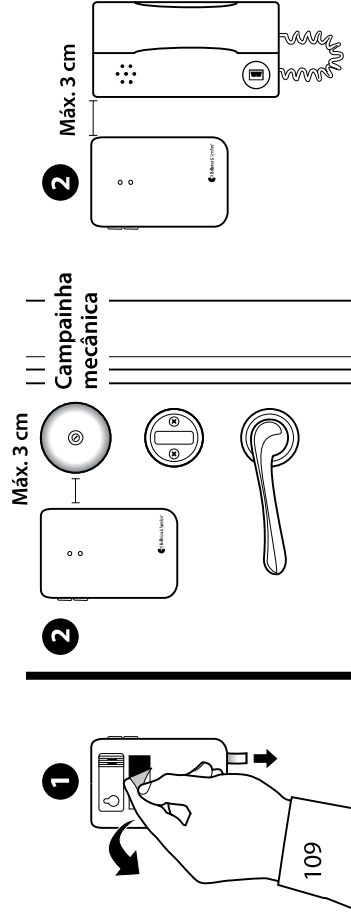

Otimizar a deteção da campainha

A etapa seguinte é ensinar o transmissor a reconhecer a campainha.

- 1 Prima sem soltar o botão 1 até o LED superior começar a piscar. Solte o botão para iniciar a gravação.
- 2 Para campainhas de porta: Prima sem soltar a campainha durante pelo menos 8 segundos.
Para campainhas carrilhão: Prima a campainha pelo menos 8 vezes.
- 3 Prima o botão 1 no transmissor para parar a gravação. Se a luz LED acender a vermelho, terá de repetir as etapas 1 e 2. Seguindo as mesmas etapas, pode utilizar o botão 2 para gravar o som do intercomunicador.

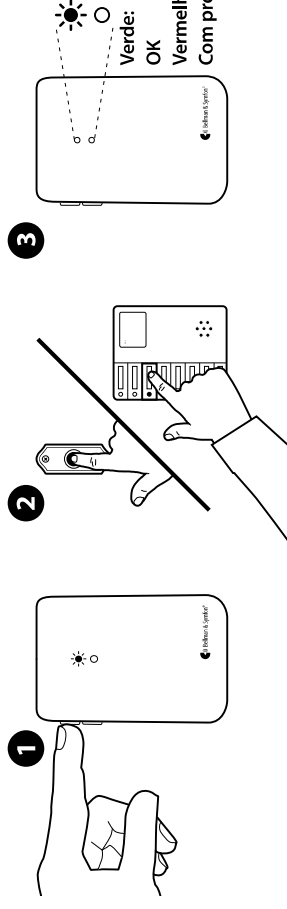

Teste

- 1 Toque à campainha ou intercomunicador.
- 2 O LED no receptor **Visit** acende-se a verde e o receptor começa a emitir som, a piscar ou a vibrar (consoante o modelo). Se este não reagir, consulte a **Resolução de problemas**.

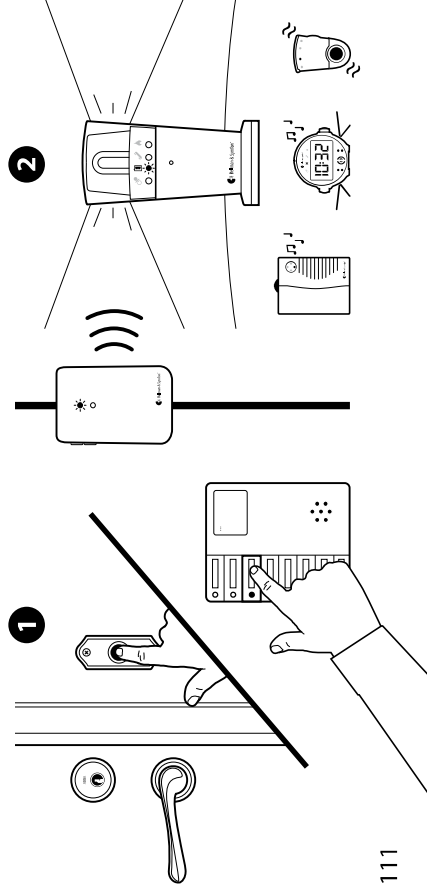

Informação técnica

Pilhas	2 x pilhas alcalinas ou de lítio de 1,5V AA (LR6)
Consumo de energia	Ativo < 70 mA, Inativo < 15 µA
Tempo de funcionamento	Pilhas alcalinas ~ 5 anos, Pilhas de lítio ~ 10 anos
Ativação	Através dos botões de teste, do microfone interno ou externo, através de deteção eletromagnética ou da entrada do sinal externo
Radiofrequência	315 MHz, 433,92 MHz ou 868,3 MHz dependendo da região
Potência máxima de saída	4,7 dBm
Alcance	50 – 250 m dependendo da radiofrequência. O alcance é reduzido pelas paredes, por objetos grandes e outros transmissores de rádio.
Número de códigos de rádio	64 como padrão. Até 256 com software opcional
Acessórios	Microfone externo com cabo de 2,5 m BE9199, com cabo de 0,75 m BE9200

Informações adicionais

Utilização, transporte e armazenamento	Para obter informação consulte o Installer's Guide . Não necessita de manutenção. Limpe com um pano seco. Não é reutilizável.
Manutenção e limpeza	Para obter informação consulte o Installer's Guide .
Segurança e regulamentos	Para obter informação consulte o Installer's Guide .
Reparação e assistência	Para obter informação consulte o Installer's Guide .

Resolução de problemas

Se	Tente o seguinte	Tente o seguinte
Os LEDs piscam em laranja a cada minuto	<ul style="list-style-type: none">• Mude as pilhas. Utilize apenas pilhas alcalinas ou de lítio de 1,5 V AA (LR6).	<ul style="list-style-type: none">• Certifique-se de que instalou o transmissor à esquerda da fonte de som da campainha, a uma distância máxima de 3 cm.
Os LEDs piscam em laranja a cada segundo	<ul style="list-style-type: none">• Existem outras fontes sonoras concorrentes em redor do transmissor de porta. Desligue-as ou baixe-as.• Desligue o microfone externo para se certificar de que não está avariado.	<ul style="list-style-type: none">• Se utilizar um microfone externo, certifique-se de que este está ligado. Se utilizar um intercomunicador, certifique-se de que a distância entre este e o transmissor é superior a 25 cm ou que o microfone interno está desligado.• Tente novamente para ensinar o transmissor a reconhecer o som da campainha, consulte Otimizar a deteção da campainha.
O LED verde acende-se quando se carrega na campainha – mas o recetor não é ativado.	<ul style="list-style-type: none">• Verifique as pilhas e as fichas do transmissor de porta e do recetor.• Coloque o recetor mais perto do transmissor de porta.• Verifique se o transmissor de porta e o recetor estão sintonizados no mesmo código de rádio. Consulte a secção Changing the radio key no Installer's Guide.	<ul style="list-style-type: none">• Se o sinal da campainha variar muito, altere para deteção magnética, consulte Electromagnetic detection no Installer's Guide.
O recetor é ativado sem motivo.		<ul style="list-style-type: none">• Outro sistema Visit nas proximidades pode acionar o seu sistema. Altere o código de rádio em todas as unidades; consulte a secção Changing the radio key no Installer's Guide.

Grundmontering - en ljudkälla

- 1 Dra bort batterifliken för att starta sändaren. Rengör väggen med med-följande våtservett och ta bort skyddsfilmen från kardborrebandet.
- 2 Klustra upp dörsändaren t.v. om dörrklockans ljudkälla så nära som möjligt. Du kan istället använda medföljande skruv och plugg.

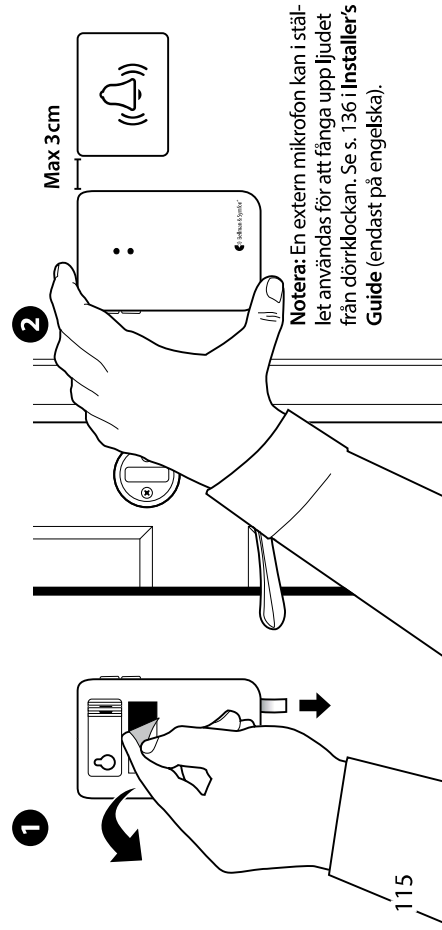

Montering - porttelefon och elektrisk dörrklocka

- 1 Anslut den externa mikrofonen (säljs separat) i dörsändaren. Ta bort skyddsfilmen från mikrofonen och fäst den på porttelefonens högtalare.
- 2 Dra bort batterifliken för att starta sändaren. Rengör väggen med våtservett och ta bort skyddsfilmen från kardborrebandet.
- 3 Klustra upp dörsändaren t.v. om dörrklockans ljudkälla så nära som möjligt. **Notera:** Avståndet mellan porttelefon och dörrklocka måste vara minst 25 cm för att undvika ljudstörningar.

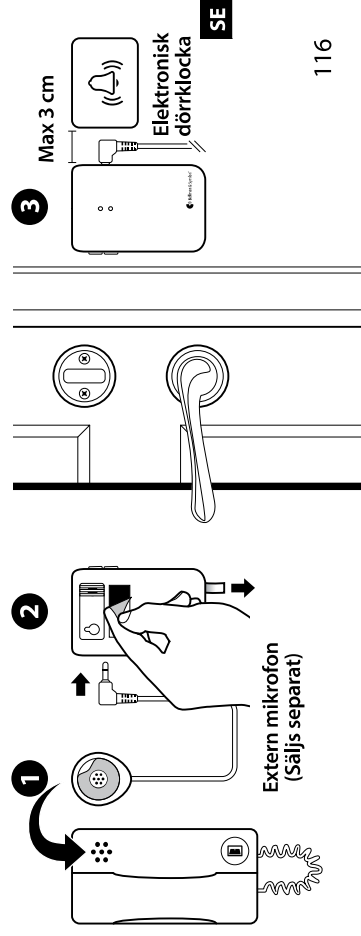

Montering - porttelefon och mekanisk dörrklocka

Om du har en mekanisk dörrklocka och porttelefon kan du behöva två dörrsändare, dvs en för respektive ljudkälla. Så här monterar du dem.

- 1 Dra bort batterifliken för att starta respektive dörrsändare. Rengör väggytan med medföljande våtservett och ta bort skyddsfilmen från kardborrebandet.
- 2 Klistra upp den ena dörrsändaren t.v. om dörrklockan och den andra t.v. om porttelefonens högtalare, så nära ljudkällorna som möjligt.

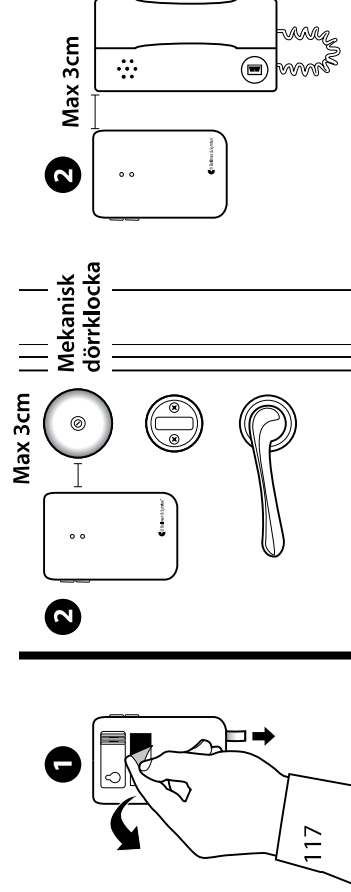

Optimera identifiering av dörrklockan

Nästa steg är att lära sändaren känna igen dörrklockan.

- 1 Håll in knapp 1 ända tills den översta lysdioden börjar blinka. Släpp knappen för att börja spela in.
- 2 **Dörrklocka med summerljud:** Håll in knappen på dörrklockan i minst 8 sekunder. **Dörrklocka med klockljud:** Tryck på dörrklockan minst 8 gånger.

- 3 Tryck på knapp 1 på sändaren för att avsluta inspelningen. Om lysdioden lyser med rött sken måste steg 1 och 2 upprepas. Använd samma metod för att spela in ljudet från porttelefonen/extern mikrofon med knapp 2.

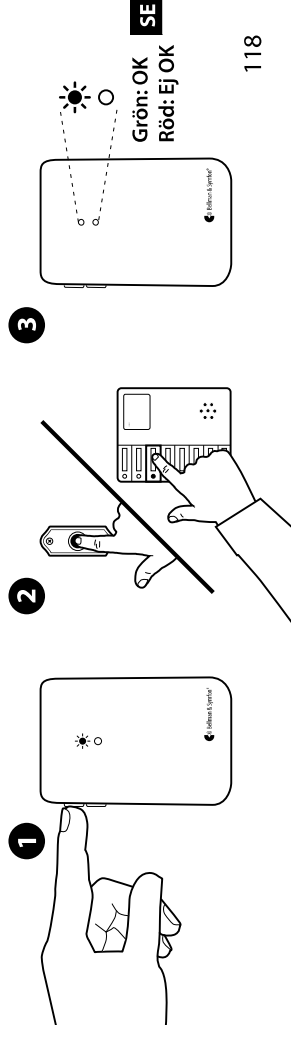

Testa

- 1 Tryck på dörrlockan eller porttelefonen.
- 2 Lysdioden på Visit-mottagaren lyser med grönt sken och mottagaren börjar låta, blinka eller vibrera (beroende på modell). Om den inte reagerar, se **Felsökning**.

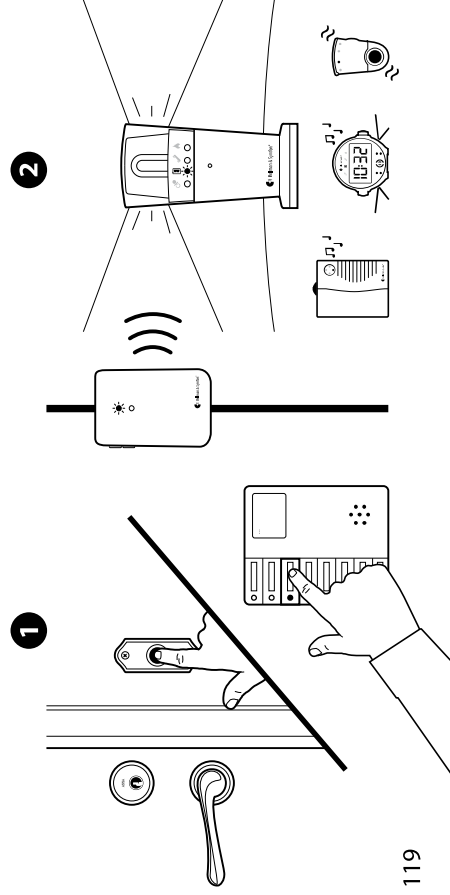

119

Teknisk information

Batterier	Två AA-batterier (LR6), litium eller alkaliska (2 x 1,5 V)
Strömförbrukning	Aktiv < 70 mA, Viloläge < 15 µA
Drifttid	Alkaliskt batteri ~ 5 år, Litiumbatteri ~ 10 år
Aktivering	Via testknapparna, den interna eller externa mikrofonen, via elektromagnetisk avkänning eller ingången för extern trigger
Radiofrekvens	868,3 MHz, 433,92 MHz eller 315 MHz beroende på region
Maximal uteffekt	4,7 dBm
Räckvidd	50 – 250 m fri sikt. Räckvidden reduceras av väggar, stora föremål och andra radiosändare som t.ex TV och mobiltelefon
Antal radionycklar	64 som standard. Upp till 256 med extra programvara
Tillbehör	BE9199 Extern mikrofon 2,5 m, BE9200 Extern mikrofon 0,75 m

Övrig information

Användning, transport och lagring

Rengöring och underhåll

Säkerhet

Service och support

Information om detta finns i **Installer's Guide**

Underhållsfrti. Rengör endast med mjuk duk. Använd inte rengöringsmedel, lösningsmedel, ammoniak eller alkohol. Ej återanvändbar.

Information om bestämmelser och säkerhet finns i **Installer's Guide**.

Information om garanti, service och support finns i **Installer's Guide**.

120

Felsökning

Om	Gör så här
Statuslampan blinkar orange en gång i minuten	<ul style="list-style-type: none">• Byt batterier. Använd endast 1,5 V AA (LR6) litium eller alkaliska batterier.
Statuslampan blinkar orange en gång i sekunden	<ul style="list-style-type: none">• Det finns andra ljudkällor runt dörrsändaren som stör. Stäng av dem eller sänk volymen.• Koppla ur den externa mikrofonen för att vara säker på att den inte är trasig.
Statuslampan tänds när jag ringer på dörrklockan eller porttelefonen men mottagaren aktiveras inte	<ul style="list-style-type: none">• Kontrollera att batterierna i mottagaren och dörrsändaren fungerar och att alla kontakter är anslutna.• Flytta mottagaren närmare dörrsändaren.• Kontrollera att mottagaren och dörrsändaren är inställda på samma radionyckel. Se under Changing the radio key i Installer's guide.

121

Om	Gör så här
Lysdioden inte tänds när du ringer på dörrklockan eller porttelefonen	<ul style="list-style-type: none">• Kontrollera att sändaren är monterad till vänster om dörrklockans ljudkälla på högst 3 cm avstånd.• Används en extern mikrofon, kontrollera att denna är ansluten. Används en porttelefon, kontrollera att avståndet mellan porttelefonen och sändaren är minst 25 cm eller att den interna mikrofonen är avstängd.• Gör ett nytt försök att lära sändaren känna igen ljudet från dörrklockan, se Optimera identifiering av dörrklockan.• Om signalen från dörrklockan varierar mycket, byt till elektromagnetisk avkänning, se Electromagnetic detection i Installer's Guide.
Visitmottagaren aktiveras utan anledning	<ul style="list-style-type: none">• Det finns troligen ett annat Visitsystem i närheten som aktiverar din mottagare. Byt radionyckel på alla enheter. Se under Changing the radio key i Installer's guide.

122

Základná montáž – jediný zdroj zvuku

- 1 Potiahnutím plošky batérie spustíte vysielač. Vyčistite stenu vlhkou handričkou a odstráňte ochrannú fóliu zo suchého zipsu.
- 2 Namontujte dverový vysielač naľavo a čo najbližšie od zvukového zdroja zvončeka. Môžete použiť aj dodanú skrutku a príchytku do steny.

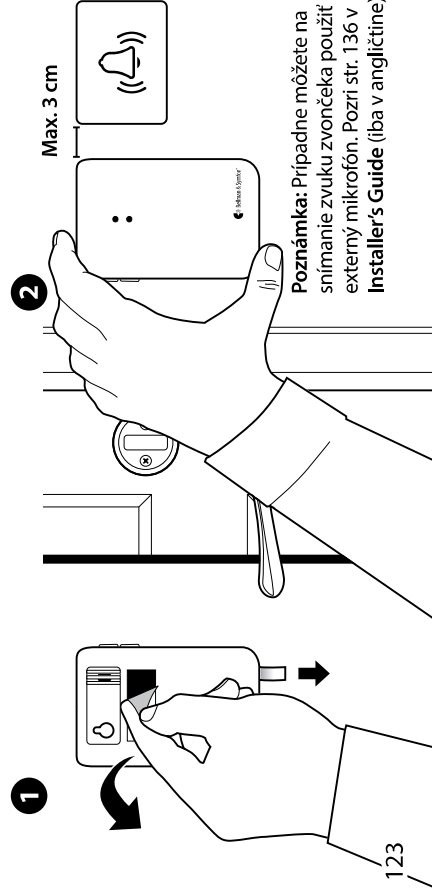

123

Montáž – interkom a elektronický zvonček

- 1 Pripojte externý mikrofón k dverovému vysielaču. Odstráňte ochrannú fóliu z mikrofónu a pripojte ho k reproduktoru interkomu.
- 2 Potiahnutím plošky batérie spustíte vysielač. Vyčistite stenu vlhkou handričkou a odstráňte ochrannú fóliu zo suchého zipsu.
- 3 Namontujte dverový vysielač naľavo a čo najbližšie od zvukového zdroja zvončeka. **Poznámka:** Aby nedochádzalo k vzájomnému rušeniu zvukov, interkom a zvonček musia od seba byť vzdialené najmenej 25 cm (10").

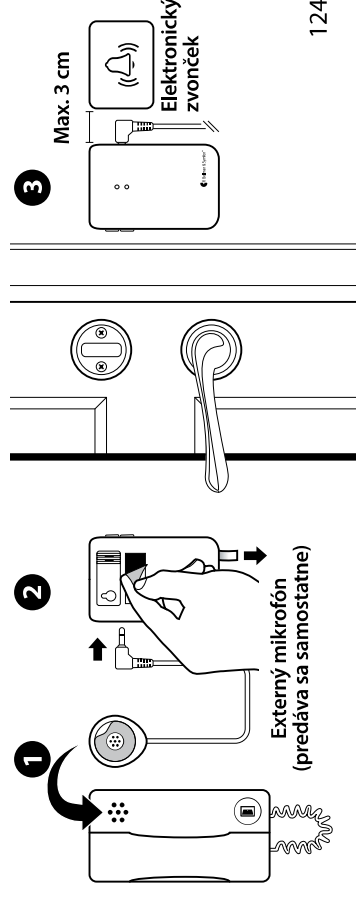

124

Montáž – interkom a mechanický zvonček

V prípade verzie interkomu a mechanického zvončeka sa môže stať, že budú potrebné dva dverové vysielače, t.j. jeden pre každý zdroj zvuku. Postupujte nasledovne:

- 1 Potiahnutím plošky batérie spustíte každý dverový vysielač. Vyčistite povrch steny vlhkou handričkou a odstráňte ochrannú fóliu zo suchého zipsu.
- 2 Namontujte dverový vysielač naľavo od zvončeka a ďalší naľavo od reproduktora interkomu, čo najbližšie k zdroju zvuku.

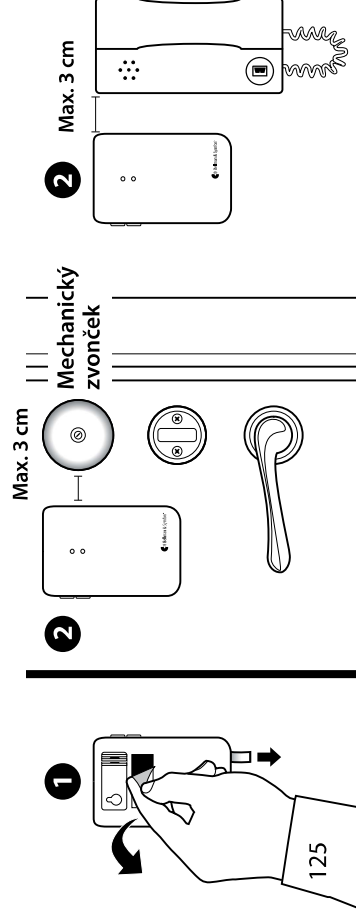

Optimalizácia detekcie zvončeka

Ďalším krokom je naučiť vysielač rozpoznávať váš zvonček.

- 1 Stlačte a podržte tlačidlo 1, kým horný LED indikátor nezačne blikať. Uvoľnite ho na spustenie nahrávania.
 - 2 Pre dverové bzučiaky: Stlačte a podržte zvonček najmenej 8 sekúnd.
 - 3 Pre dverové zvonkohry: Stlačte zvonček najmenej 8x.
- 3 Stlačením tlačidla 1 na vysielači zastavíte nahrávanie. Ak sa LED indikátor rozsvieti načerveno, musíte zopakovať kroky 1 a 2. Rovnakými krokmi môžete použiť tlačidlo 2 na nahrávanie zvuku vášho interkomu.

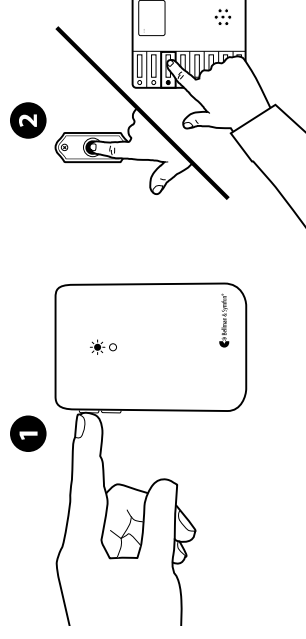

Testovanie

- 1 Zavoníte na zvonček alebo interkom.
- 2 LED indikátor na prijímači hlásenia návštevy sa rozsvieti nazeleno a prijímač začne vydávať zvuk, blikať alebo vibrovať (v závislosti od modelu). Ak nereaguje, pozrite si časť **Riešenie problémov**.

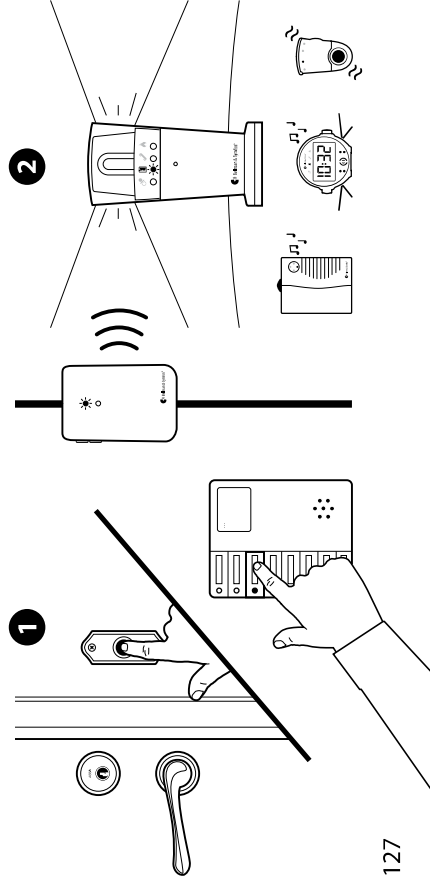

127

Technické údaje

Batérie	2 x 1,5 V AA (LR6) litiové alebo alkalické batérie
Príkon	V prevádzke < 70 mA, v pohotovostnom režime < 15 μ A
Prevádzkový čas	Alkalické batérie ~ 5 rokov, litiové batérie ~ 10 rokov
Aktivácia	Prostredníctvom testovacích tlačidiel, interného alebo externého mikrofónu, elektromagnetickej detekcie alebo vstupu externého spúšťača
Rádiová frekvencia	315 MHz, 433,92 MHz alebo 868,3 MHz v závislosti od regiónu
Maximálny výstupný výkon	4,7 dBm
Dosah	50 – 250 m v závislosti od rádiovej frekvencie. Dosah znižujú steny, veľké predmety a iné rádiové vysieláče
Počet rádiových frekvencií	Standardne 64. Až 256 s voliteľným softvérom
Príslušenstvo	Externý mikrofón BE9199 – 2,5 m, externý mikrofón BE9200 – 0,75 m

Ďalšie informácie

Použitie, teplota a skladovanie
Údržba a čistenie

Nájdete v príručke **Installer's Guide**.
Nevyžaduje údržbu. Vyčistite suchou handričkou. Nie na opakované použitie.

Bezpečnosť a predpisy

Informácie týkajúce sa bezpečnosti a predpisov nájdete v príručke **Installer's Guide**.

Servis a technická podpora
Informácie týkajúce sa záruky, servisu a technickej podpory nájdete v príručke **Installer's Guide**.

128

Riešenie problémov

Ak	Skúste toto
LED indikátory každú minútu zablikajú naoranzovo	<ul style="list-style-type: none">• Vymeňte batérie. Používajte iba 1,5 V AA (LR6) lítiové alebo alkalické batérie.
LED indikátory každú sekundu zablikajú naoranzovo	<ul style="list-style-type: none">• V okolí dverového vysielča sú iné rušivé zvukové zdroje. Vypnite ich alebo ich stíšte.• Odpojte externý mikrofón, aby ste sa uistili, že nie je pokazený.
Zelený LED indikátor sa rozsvieti, keď stlačím zvonček – ale prijímač sa neaktivuje	<ul style="list-style-type: none">• Skontrolujte batérie a konektory dverového vysielča a prijímača.• Premiestnite prijímač bližšie k dverovému vysielču.• Skontrolujte, či sú dverový vysielča a prijímač nastavené na rovnakú rádiovú frekvenciu. Pozrite si časť Changing the radio key v príručke Installer's Guide.

129

Ak	Skúste toto
Nesvieti žiadny zelený indikátor na dverovom vysielči, keď zazvoníte na zvonček	<ul style="list-style-type: none">• Vysielča namontujte maximálne 3 cm naľavo od zvukového zdroja zvončeka.• Ak používate externý mikrofón, skontrolujte, či je pripojený. Ak používate interkom, uistite sa, že vzdialenosť medzi interkomom a vysielčom je minimálne 25 cm alebo že interný mikrofón je vypnutý.• Znovu skúste naučiť vysielča rozpoznávať zvuk vášho zvončeka, pozrite si časť Optimalizácia detekcie zvončeka.• Ak sa signál zvončeka vo veľkej miere mení, prepnite na magnetickú detekciu, pozrite si časť Electromagnetic detection v Installer's Guide.
Prijímač sa bezdôvodne aktivuje	<ul style="list-style-type: none">• V blízkosti je pravdepodobne nainštalovaný iný systém hlásenia návštev, ktorý spúšťa váš systém. Zmeňte rádiovú frekvenciu vo všetkých jednotkách, pozri časť Changing the radio key v príručke Installer's Guide.

130

Installer's Guide



133	Introduction
136	Installation
140	Optimizing the detection
141	Testing
142	Using electromagnetic detection
144	Changing the signal pattern
149	Troubleshooting
151	Technical information

Introduction

Function

This door transmitter is part of the Visit smart home system that helps people with hearing loss to keep tabs on their home. The door transmitter can be programmed to identify virtually any doorbell sound.

Installation

Depending on the doorbell configuration, choose one of the below procedures:

- **Single sound source, using the internal microphone** p.135
- **Single sound source, using an external microphone** p.136
- **Intercom + electronic doorbell** p.137
- **Intercom + mechanical doorbell** p.138
- **Hardwiring the doorbell** p.139
- **Using electromagnetic detection** p.142

Overview

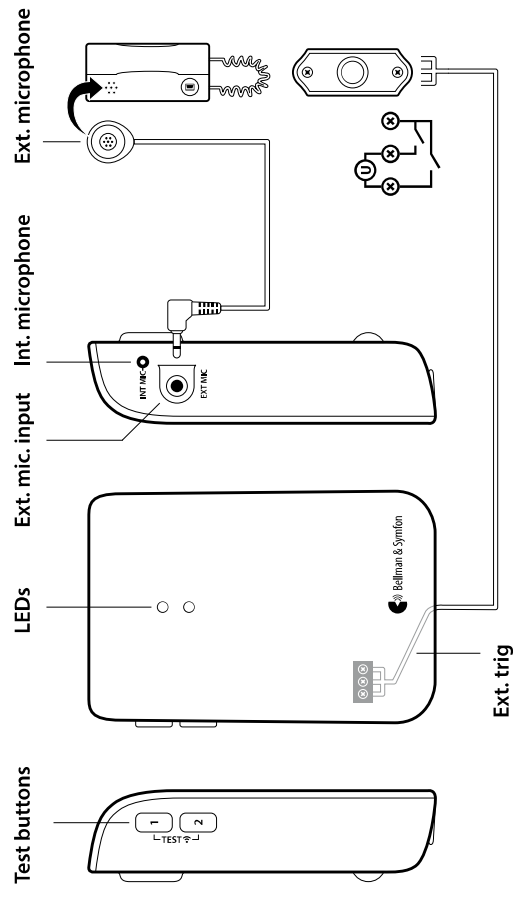

Basic installation – single sound source

Using the transmitter's internal microphone

- 1 Pull the battery tab to start the transmitter. Clean the wall with the wet wipe and remove the protective film from the Velcro.
- 2 Mount the door transmitter to the left of the doorbell's sound source, as close as possible. You can also use the supplied screw and plug.

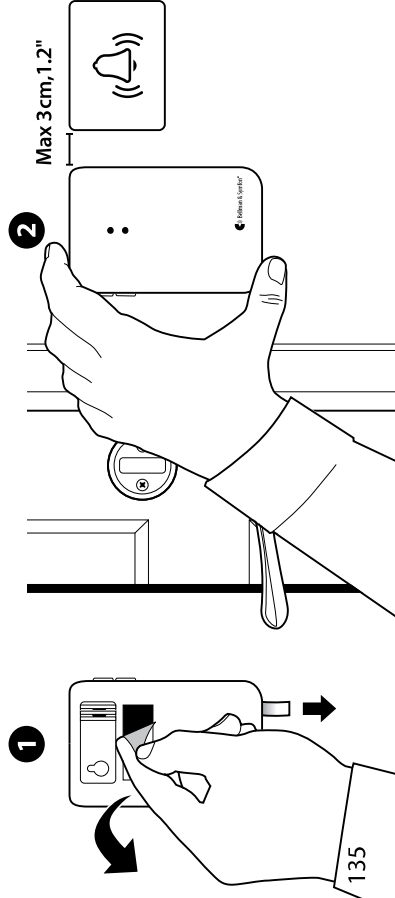

135

Alternative installation – single sound source

Using the external microphone accessory

- 1 Connect the external microphone (sold separately) to the transmitter. Remove the protective film and attach it to the intercom's speaker.
- 2 Pull the battery tab to start the transmitter. Remove the protective film from the Velcro and mount the transmitter on the wall.
- 3 Within 2 min, press the lower button 10 times to turn off the internal microphone. The LEDs will blink 3 times in red to confirm.

Note: if you exceed 2 minutes, you need to restart the transmitter by removing the batteries and putting them back in again.

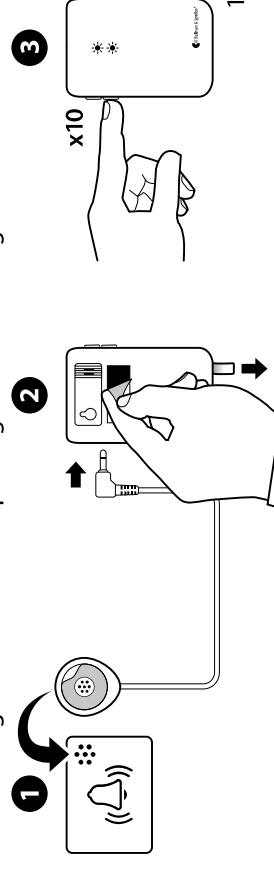

136

Installation – intercom and electronic doorbell

- 1 Remove the protective film from the external microphone (sold separately) and attach it to the intercom's speaker. Connect it to the door transmitter.
- 2 Pull the battery tab to start the transmitter. Clean the wall with the wet wipe and remove the protective film from the Velcro.
- 3 Mount the door transmitter to the left of the doorbell's sound source, as close as possible. **Note:** The intercom and doorbell must be at least 25 cm, 10" apart to avoid sound interference.

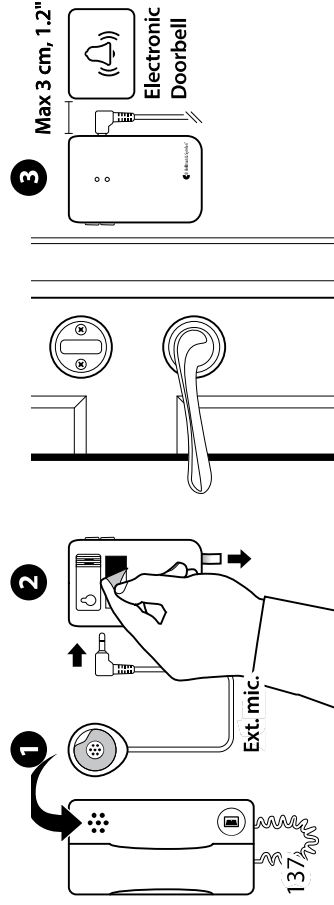

Installation – intercom and mechanical doorbell

If you have an intercom and a mechanical doorbell, you may need two door transmitters, i.e. one for each sound source.

- 1 Pull the battery tab to start each door transmitter. Clean the wall surfaces with the wet wipe and remove the protective films from the Velcros.
- 2 Mount one of the door transmitters to the left of the doorbell and the other to the left of the intercom's speaker, as close to the sound sources as possible.

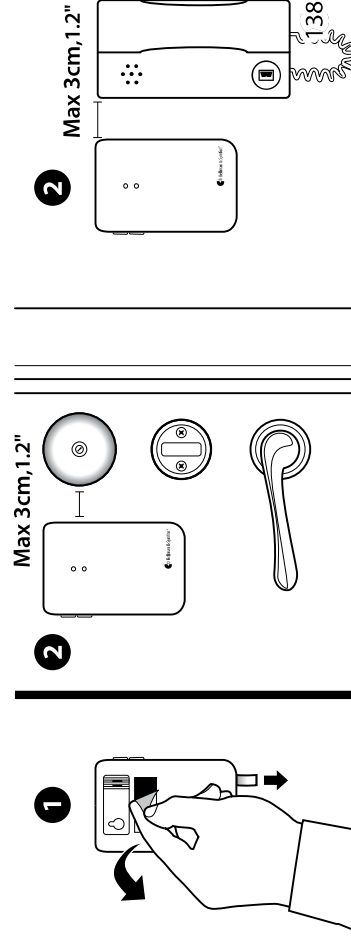

Installation – hardwiring your doorbell

- 1 Pull the battery tab to start the transmitter. Within 2 min, press the lower button 10 times to turn off the internal mic. The LEDs will blink 3 times to confirm.
- 2 Remove the front cover to access the screw terminal. There are 3 connection points:
 - Use 1 and 2 to connect an **active** switch, like a relay with current (2–30VDC, polarity independent or 2–24VAC, 5 - 150Hz).
 - Use 2 and 3 to connect a **passive** switch, like a push button.
- 3 Put the front cover back, remove the protective film from the Velcro and mount the door transmitter on the wall.

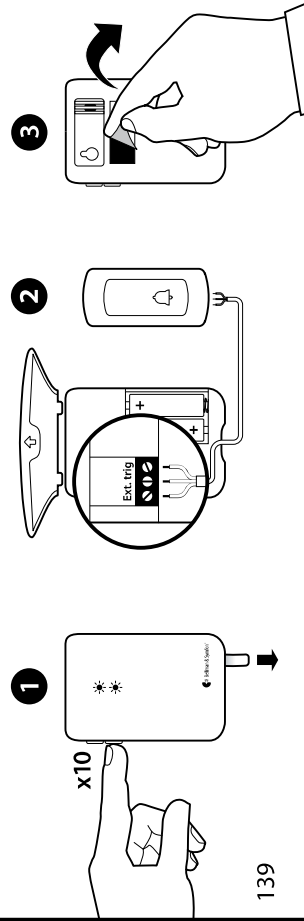
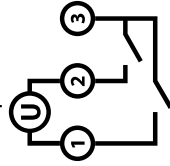

139

Optimizing the doorbell detection

The next step is to teach the transmitter to recognize your doorbell.

- 1 Press and hold button 1 until the top LED start to blink. Release it to start the recording.
 - 2 **For door buzzers:** Press and hold the doorbell for at least 8 seconds.
 - 3 **For door chimes:** Press the doorbell at least 8 times.
- Press button 1 on the transmitter to stop the recording. If the LED lights up in red, you need to repeat steps 1 and 2. If you have an intercom, use button 2 and follow the steps above to record its sound.

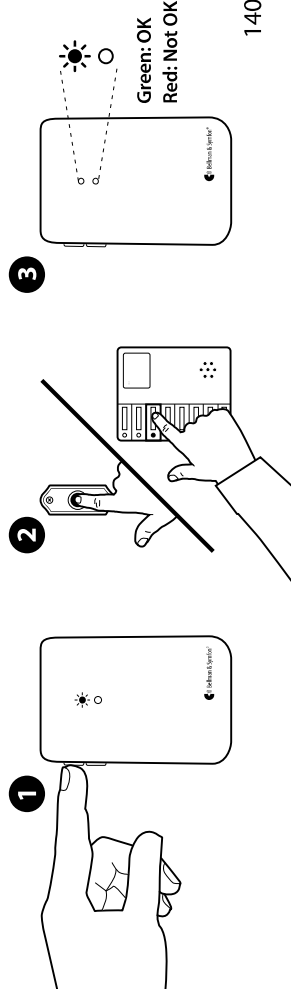

140

Testing

- 1 Ring the doorbell or intercom.
- 2 The LED on the Visit receiver lights up in green and the receiver starts to sound, flash or vibrate (depending on the model). If it doesn't react, see **Troubleshooting**.

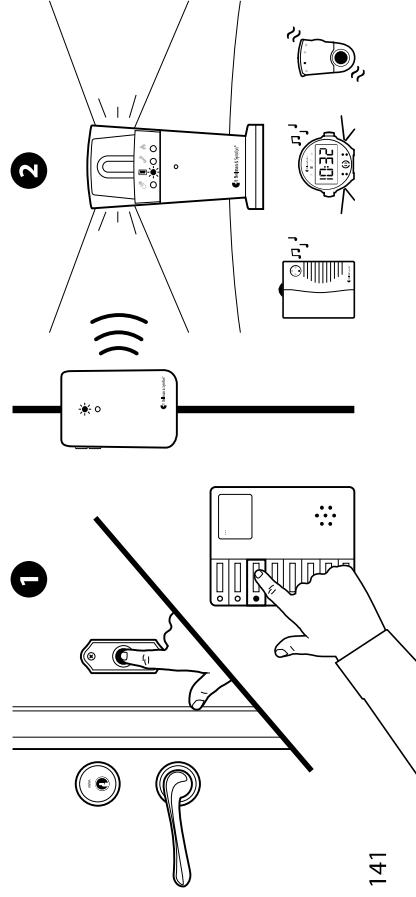

Using electromagnetic detection

The door transmitter can be set to detect electromagnetic fields emitted by electromechanical doorbells. Here is how it's done:

- **Activating electromagnetic detection**
Move the 4th signal-switch **1** to the Up=On position.
- **Deactivating electromagnetic detection**
Move the 4th signal-switch to the Down=Off position.

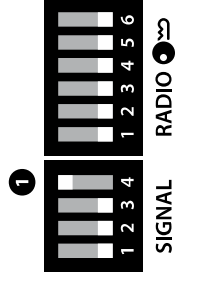

Changing the radio key
If you install multiple systems, you can set a unique radio key for each system to avoid radio interference. Move any radio key switch **2** to the up=on position to change the radio key.

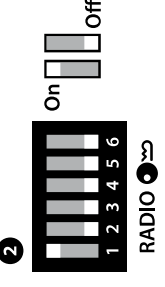

Note: All Visit products must be set to the same radio key in order to operate as a group.

Default signal pattern

When the door transmitter is activated by a microphone or a connected doorbell, the following happens:

- The transmitter's LED lights up to show that it's signalling the receiver.
- The receiver's LED lights up and it starts to sound, flash or vibrate with a certain pace, called signal pattern.

The transmitter and the connected accessories determine the signal pattern and the default is as follows:

Transmitter		Receiver signal pattern			
Source	LED	LED	Sound	Vibration	Flash
Internal microphone	Green, top	Green light	1 x door chime, low	Slow ■■■■	Yes
External microphone	Green, bottom	Green blinks	2 x door chime, high	Slow ■■■■	Yes
Connected doorbell	Green, top	3 x green blinks	1 x door chime, high	Slow ■■■■	Yes

Changing the signal pattern

The transmitter controls the signal pattern. Open the transmitter front cover and move the signal switches according to the tables on page 145–148 to change it.

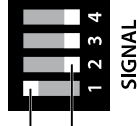

Note: Switch no. 4 is for electromagnetic detection. The signal pattern may differ depending on the receivers.

Deleting the recorded sounds

To delete all recorded sounds, press and hold button 1 and 2 simultaneously for 5 s. **Note:** All radio key settings and signal settings are kept intact.

Turning the internal microphone back on

Restart the transmitter by removing the batteries and putting them back in. Within 2 minutes, press the lower button 10 times to turn the internal microphone back on. The LEDs will blink 3 times in green to confirm.

Signal output for 868 MHz and 315 MHz

Transmitter		Receiver signal pattern			
Switch	Source	LED	Sound	Vibration	Flash
	Int. mic. / learned signal 1 / test	Green light	1 x door chime, low	Slow ■■■■	Yes
	Ext. mic. / learned signal 2	Green blink	2 x door chime, high	Slow ■■■■	Yes
	Connected doorbell	3 x green blinks	1 x door chime, high	Slow ■■■■	Yes
	Int. mic. / learned signal 1 / test	2 x green blinks	2 x door chime low	Slow ■■■■	Yes
	Ext. mic. / learned signal 2	3 x green blinks	1 x door chime, high	Slow ■■■■	Yes
	Connected doorbell	Green blinks	2 x door chime, high	Slow ■■■■	Yes
	Int. mic. / learned signal 1 / test	3 x green blinks	1 x door chime, high	Slow ■■■■	Yes
	Ext. mic. / learned signal 2	2 x green blinks	2 x door chime, low	Slow ■■■■	Yes
	Connected doorbell	3 x orange blinks	Baby melody	Fast ■■■■■■	Yes
	Int. mic. / learned signal 1 / test	Green blinks	2 x door chime, high	Slow ■■■■	Yes
	Ext. mic. / learned signal 2	Green light	1 x door chime, low	Slow ■■■■	Yes
	Connected doorbell	Orange blinks	Baby melody	Fast ■■■■■■	Yes

Transmitter		Receiver signal pattern			
Switch	Source	LED	Sound	Vibration	Flash
	Int. mic. / learned signal 1 / test	Green light	1 x door chime, low	Slow ■■■■	Yes
	Ext. mic. / learned signal 2	3 x green blinks	1 x door chime, high	Slow ■■■■	Yes
	Connected doorbell	2 x green blinks	2 x door chime, low	Slow ■■■■	Yes
	Int. mic. / learned signal 1 / test	Green light	1 x door chime low	Slow ■■■■	Yes
	Ext. mic. / learned signal 2	Green blinks	2 x door chime, high	Slow ■■■■	Yes
	Connected doorbell	Yellow blinks	2 x ring signal, high	Medium ■■■■	Yes
	Int. mic. / learned signal 1 / test	3 x green blinks	1 x door chime, high	Slow ■■■■	Yes
	Ext. mic. / learned signal 2	Green light	1 x door chime, low	Slow ■■■■	Yes
	Connected doorbell	Red + orange light	Emergency siren	Long ■■■■	Yes
	Int. mic. / learned signal 1 / test	Green blinks	2 x door chime, high	Slow ■■■■	Yes
	Ext. mic. / learned signal 2	2 x green blinks	2 x door chime, low	Slow ■■■■	Yes
	Connected doorbell	Red light	Fire horn	Long ■■■■	Yes

Signal output for 433 MHz

Transmitter		Receiver signal pattern			
Switch	Source	LED	Sound	Vibration	Flash
	Int. mic. / learned signal 1 / test	Green light	1 x door chime, low	Long	█ □ □ Yes
	Ext. mic. / learned signal 2	Green light	1 x ring signal, high	Medium	█ □ █ Yes
	Connected doorbell	Green light	1 x door chime, low	Long	█ □ □ Yes
	Int. mic. / learned signal 1 / test	Green light	1 x ring signal, high	Medium	█ □ █ Yes
	Ext. mic. / learned signal 2	Green light	1 x door chime, low	Long	█ □ □ Yes
	Connected doorbell	Green light	1 x ring signal, high	Medium	█ □ █ Yes
	Int. mic. / learned signal 1 / test	Green light	1 x door chime, low	Long	█ □ □ Yes
	Ext. mic. / learned signal 2	Green light	1 x ring signal, high	Medium	█ □ █ Yes
	Connected doorbell	Orange light	Baby melody	Long	█ □ □ Yes
	Int. mic. / learned signal 1 / test	Green light	1 x ring signal, high	Medium	█ □ █ Yes
	Ext. mic. / learned signal 2	Green light	1 x door chime, low	Long	█ □ □ Yes
	Connected doorbell	Orange light	Baby melody	Long	█ □ □ Yes

Transmitter		Receiver signal pattern			
Switch	Source	LED	Sound	Vibration	Flash
	Int. mic. / learned signal 1 / test	Green light	1 x door chime, low	Long	█ □ □ Yes
	Ext. mic. / learned signal 2	Green light	1 x ring signal, high	Medium	█ □ █ Yes
	Connected doorbell	Yellow light	1 x ring signal, low	Medium	█ □ █ Yes
	Int. mic. / learned signal 1 / test	Green light	1 x door chime, low	Long	█ □ □ Yes
	Ext. mic. / learned signal 2	Green light	1 x ring signal, high	Medium	█ □ █ Yes
	Connected doorbell	Orange light	Baby melody	Long	█ □ □ Yes
	Int. mic. / learned signal 1 / test	Green light	1 x door chime, low	Long	█ □ □ Yes
	Ext. mic. / learned signal 2	Green light	1 x ring signal, high	Medium	█ □ █ Yes
	Connected doorbell	Red + orange light	Emergency siren	Continuous	█ █ █ Yes
	Int. mic. / learned signal 1 / test	Green light	1 x door chime, low	Long	█ □ □ Yes
	Ext. mic. / learned signal 2	Green light	1 x ring signal, high	Medium	█ □ █ Yes
	Connected doorbell	Red light	Fire horn	Continuous	█ █ █ Yes

Troubleshooting

If	Try this
The LEDs blink in orange every minute	<ul style="list-style-type: none">• Change the batteries. Only use 1.5 V AA (LR6) lithium or alkaline batteries.
The LEDs blink in orange every second	<ul style="list-style-type: none">• There are other competing sound sources around the door transmitter. Switch them off or turn them down.• Disconnect the External microphone to make sure it is not faulty.
The green LED lights up when I press the doorbell - but the receiver is not activated	<ul style="list-style-type: none">• Check the transmitter batteries and the receiver batteries and connections.• Move the receiver closer to the door transmitter.• Check that the door transmitter and the receiver are set to the same radio key. For more information, see Changing the radio key.

If	Try this
The transmitter's green LED doesn't light up when I ring the doorbell	<ul style="list-style-type: none">• Make sure you have mounted the transmitter to the left of the doorbell sound source, no more than 3 cm apart.• If you are using an external microphone, make sure its connected. If you are using an intercom, make sure that the distance between the intercom and transmitter is at least 25 cm or that the internal microphone is turned off.• Try again to teach the transmitter to recognize the sound of your doorbell, see Optimizing the doorbell detection.• If the doorbell signal varies a lot, change to magnetic detection, see Electromagnetic detection.
The receiver is activated for no reason	<ul style="list-style-type: none">• Another Visit system nearby might trigger your system. Change the radio key on all units, see Changing the radio key.

Technical information

Batteries

2 x 1.5 V AA (LR6) lithium or alkaline batteries.

Active < 70 mA, Idle position < 15 µA

Power consumption

Operating time Alkaline ~ 5 years, Lithium ~ 10 years

Activation

Via the test buttons, the internal or external microphone, via

electromagnetic detection or the external trigger input

314.91 MHz, 433.92 MHz and 868.30 MHz depending on region

50 – 250m (55 – 273yd) depending on radio frequency. Coverage

is reduced by walls, large objects and other radio transmitters.

64 as standard. Up to 256 with optional software.

BE9199 External microphone 2.5m (2.7yd), BE9200 External

microphone 0.75m (0.8yd).

Additional information

Operating temperature

0° – 35° C, 32° – 95° F

Transport and storage temp.

-10° – 50° C, 14° – 122° F

Relative humidity

15% – 90% (non condensing)

Maintenance and cleaning

Maintenance free. Clean with a dry cloth. Don't use household

cleaners, aerosol sprays, solvents, alcohol, ammonia, or abrasives.

If the product appears to be damaged or doesn't function properly,

follow the advice in this booklet. If it still doesn't function properly,

contact your retailer for info about obtaining warranty service.

FCC compliance statement

This device complies with Part 15 of the FCC Rules. Operation is subject to the following two conditions: (1) this device may not cause harmful interference, and (2) this device must accept any interference received, including interference that may cause undesired operation.

FCC ID: WMSBETXDR

Warning: Changes or modifications to this unit not expressly approved by the party responsible for compliance could void the user's authority to operate the equipment.

Note: This equipment has been tested and found to comply with the limits for a Class B digital device, pursuant to part 15 of the FCC Rules. These limits are designed to provide reasonable protection against harmful interference in a residential installation. This equipment generates uses and can radiate radio frequency energy and, if not installed and used in accordance with the instructions, may cause harmful interference to radio communications. However, there

is no guarantee that interference will not occur in a particular installation. If this equipment does cause harmful interference to radio or television reception, which can be determined by turning the equipment off and on, the user is encouraged to try to correct the interference by one or more of the following measures:

- Reorient or relocate the receiving antenna.
- Increase the separation between the equipment and receiver.
- Connect the equipment into an outlet on a circuit different from that to which the receiver is connected.
- Consult the dealer or an experienced radio/TV technician for help.

For a complete Declaration of Conformity please contact the Bellman & Symfon European office.

Industry Canada statement

This device contains licence-exempt transmitter(s)/receiver(s) that comply with Innovation, Science and Economic Development Canada's licence-exempt RSS(s). Operation is subject to the following two conditions:

(1) This device may not cause interference. (2) This device must accept any interference, including interference that may cause undesired operation of the device.

L'émetteur/récepteur exempt de licence contenu dans le présent appareil est conforme aux CNR d'Innovation, Sciences et Développement économique Canada applicables aux appareils radio exempts de licence. L'exploitation est autorisée aux deux conditions suivantes :

(1) L'appareil ne doit pas produire de brouillage; (2) L'appareil doit accepter tout brouillage radioélectrique subi, même si le brouillage est susceptible d'en compromettre le fonctionnement.

This Class B digital apparatus complies with the Canadian ICES-003.

IC: 6693A-BETX4

Zusätzliche Information

Nur Innen verwenden. Wartungsfrei. Reinigung mit einem nur leicht feuchten Tuch.

HMV 16.99.09.0045